

WFR 3240/2841/2441

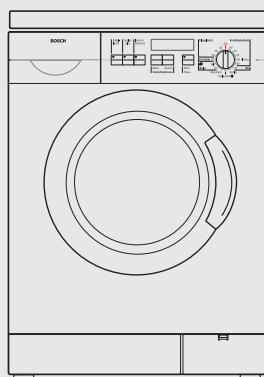

ru Правила пользования  
и инструкция по  
установке и подключению



Household Appliances

# Содержание

## Правила пользования

Указания по утилизации .....	6
Утилизация упаковки .....	6
Утилизация старой стиральной машины .....	6
Защита окружающей среды / Рекомендации по экономии .....	7
Общие указания по технике безопасности .....	9
Это Ваша стиральная машина .....	11
Панель управления .....	12
Перед первой стиркой .....	13
Подготовка машины .....	13
Выбор языка сообщений .....	15
Подготовка, сортировка и загрузка белья .....	16
Подготовка белья .....	16
Сортировка белья .....	17
Степени загрязнения .....	17
Загрузка белья .....	20
Моющие средства и средства по уходу за бельем .....	21
Дозировка моющего средства .....	21
Загрузка моющего средства и средств по уходу за бельем .....	23
Программы и функции .....	24
Стирка с базовыми установками .....	34
Стирка с индивидуальными установками .....	36
Краткий обзор .....	37
Скорость отжима .....	38
Окончание программы в .....	39
Предварительная стирка .....	41
Сигнал .....	42
Выключение блокировки для защиты детей .....	43
Зимнее/Летнее время .....	46
Как выставить время .....	47
Возврат установок в исходное состояние .....	49

Время стирки .....	50
Повторный выбор программы .....	50
Дозагрузка белья / Прерывание программы .....	51
Прерывание программы .....	53
После стирки .....	54
Была активирована функция «БЕЗ ОКОНЧАТ. ОТЖИМА» .....	54
Была включена «БЛОКИРОВКА: ВКЛ.» .....	55
Аварийная разблокировка .....	56
Специальные функции .....	57
Замачивание .....	57
Подкрахмаливание .....	58
Крашение .....	59
Отбеливание .....	59
Чистка и уход .....	60
Чистка корпуса и панели управления .....	60
Чистка барабана машины .....	60
Чистка кюветы для моющих средств .....	61
Проведите чистку помпы .....	62
Чистка фильтра в системе подачи воды .....	64
Очистка машины от накипи .....	65
Помощь при устранении мелких неисправностей .....	66
Индикация неисправности .....	76
Параметры расхода .....	77
Служба сервиса .....	79

# Инструкция по установке и подключению

Установка, подключение и транспортировка .....	80
Указания по технике безопасности ...	80
Упаковка и отслуживший прибор .....	80
Объем поставки .....	81
Габариты .....	82
Место установки .....	82
Утопленный монтаж или встройка машины .....	83
Удаление транспортных креплений .....	84
Перед снятием транспортных креплений .....	84
Удаление транспортных креплений .....	84
Хранение транспортных креплений .....	85
Длины шлангов и сетевого шнура .....	86
Подключение воды .....	87
Выравнивание машины .....	89
Электроподключение .....	90
Транспортировка машины, например, при переезде .....	91
Гарантия на систему «Аква-стоп» .....	92

Приобретя новую стиральную машину, Вы тем самым сделали выбор в пользу современного, высококачественного хозяйственного прибора.

Ваша стиральная машина отличается очень высокой экономичностью, что касается не только электроэнергии, но и воды, и моющего средства.

Каждая стиральная машина, перед тем как выйти из стен нашего завода, тщательно контролируется на правильность функционирования и безупречность состояния. Если у Вас появятся какие либо вопросы, особенно касающиеся установки машины, то к Вашим услугам всегда находятся специалисты нашей Службы сервиса.

Более подробную информацию и перечень нашей продукции Вы найдете в интернете на нашем сайте:

<http://www.bosch-hausgeraete.de>

Внимательно прочтите данную инструкцию по эксплуатации и установке стиральной машины, а также всю прочую информацию, имеющуюся в комплекте поставки машины, и поступайте согласно приведенным в них указаниям.

В данной инструкции по установке и эксплуатации описываются различные модели стиральных машин. На имеющиеся различия соответствующим образом указывается.

Сохраните, пожалуйста, всю документацию, касающуюся Вашей стиральной машины, для дальнейшего использования или для передачи следующему владельцу стиральной машины в случае ее продажи.

# Указания по утилизации

## Утилизация упаковки

По дороге к Вам Ваша новая стиральная машина была защищена от повреждений благодаря упаковке. Для упаковки использовался материал, не представляющий опасности для окружающей среды, который, к тому же, может использоваться вторично. Внесите, пожалуйста, свой вклад в дело защиты окружающей среды и сдайте упаковку на экологичную утилизацию. Информацию о современных способах утилизации Вы можете получить в той торговой организации, в которой Вы приобрели Вашу стиральную машину, или в органах коммунального управления по месту Вашего жительства.

### **⚠ Существует опасность удушья!**

Ни в коем случае не позволяйте детям играть с упаковкой. Они могут задохнуться, запутавшись в упаковочной пленке или закрывшись в картонной коробке.

Отслужившие свой срок стиральные машины – это не бесполезный мусор! Благодаря экологичной утилизации, из них можно получить дорогостоящее сырье.

### **⚠ Это опасно для жизни!**

Извлеките, пожалуйста, из розетки вилку отслужившей свой срок стиральной машины. Затем отрежьте сетевой шнур вместе с вилкой.

Сломайте, пожалуйста, замок стиральной машины. В этом случае играющие дети не смогут запереться в машине, подвергнув тем самым свою жизнь опасности.

## Утилизация старой стиральной машины

# Защита окружающей среды / Рекомендации по экономии

Ваша стиральная машина очень экономно расходует воду, электроэнергию и моющее средство. Если моющее средство дозируется правильно, то в результате меньше загрязняется окружающая среда, и снижаются расходы на моющее средство. Параметры расхода, относящиеся к Вашей стиральной машине, Вы найдете на странице 77.

## Рекомендации по экономии

Для того чтобы стирка была экологичной и экономичной:

- Не загружайте в машину белья больше, чем это рекомендуется.

ХЛОПОК	6 кг
СИНТЕТИКА	3 кг
ТОНК. ТКАНИ и ШЕЛК	2 кг
ШЕРСТЬ	2 кг
- Вместо программы «Kochwäsche (ХЛОПОК) 90 °С» следует выбирать программу «Buntwäsche (ХЛОПОК) 60 °С Flecken (ПЯТНА)». Благодаря увеличенной продолжительности выполнения программы стирки при 60 °С, удастся достичь таких же хороших результатов, как и при стирке с температурой 90 °С, но со значительным снижением расхода электроэнергии.
- Откажитесь от предварительной стирки белья с легким или средним загрязнением.
- Проводите дозировку моющего средства в соответствии со степенью загрязнения белья, его количеством и жесткостью воды. При этом следует руководствоваться указаниями изготовителя моющего средства по его правильному использованию.

- <http://rembitteh.ru/> Если белье после стирки будет сохнуть в сушилке, то следует выбирать число оборотов центрифуги в соответствии с указаниями изготовителя сушилки, приведенными в инструкции по ее эксплуатации.





# Общие указания по технике безопасности

Ваша стиральная машина предназначена для

- использования в домашнем хозяйстве,
- для стирки текстильных изделий, пригодных для машинной стирки, в растворе моющего средства,
- с использованием холодной питьевой воды и обычных, имеющих в продаже моющих средств и средств по уходу за бельем, пригодных для использования в стиральных машинах.

Никогда не оставляйте детей без присмотра поблизости от стиральной машины.

Не подпускайте домашних животных близко к машине.

Никогда не вставляйте и не извлекайте штепсельную вилку из розетки влажными руками.

Штепсельную вилку следует извлекать из розетки, взявшись за ее корпус, а не за сетевой шнур.

Если стирка выполняется при повышенной температуре, то не следует прикасаться к дверце загрузочного люка.

<http://rembitteh.ru/>  
Осторожно! При сливе горячего раствора  
моющего средства.

Никогда не вставляйте на стиральную  
машину.

Никогда не облакачивайтесь на открытую  
дверцу загрузочного люка.

За ручку аварийной деблокировки можно  
потянуть только:

- продолжительность программы  
установлена на «Aus» (ВЫКЛ.).
- барабан находится в неподвижном  
положении и
- из машины слит раствор моющего  
средства.

# Это Ваша стиральная машина

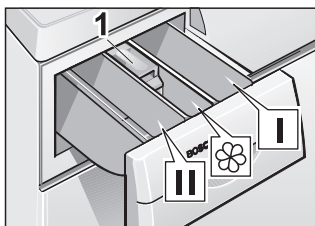

## Загрузка моющего средства и средств по уходу за бельем

### Ячейка I:

моющее средство для предварительной стирки или средство для подкрахмаливания.

### Ячейка II:

моющее средство для основной стирки, умягчитель воды, средство для замачивания, отбеливатель или пятноудалитель.

### Ячейка :

средство по уходу за бельем, например, кондиционер или средство, предотвращающее деформацию белья (ячейку можно наполнять этими средствами максимум до нижней кромки вставки 1).

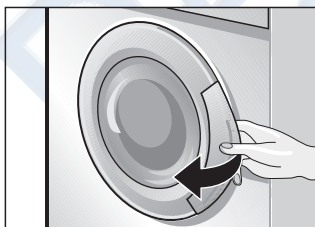

Так дверца загрузочного люка открывается ...

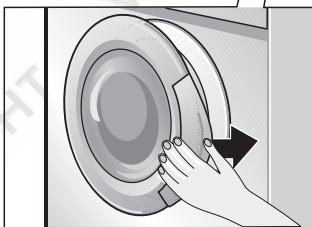

и закрывается

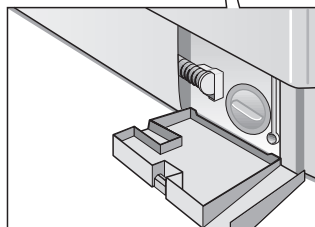

Откидная крышка

## Панель управления

### Клавиши выбора дополнительных функций

(при желании функции можно активировать дополнительно к программе)

«Bügelleicht» (ЛЕГКО ГЛАДИТЬ):

Более щадящий отжим

«Spülen plus» (ДОПОЛНИТ. ПОЛАСКАНИЕ):

Дополнительное полоскание

«Intensiv Waschen» (ИНТЕНСИВНАЯ СТИРКА):

Интенсивная стирка

Выбрана дополнительная функция:

Индикаторная лампочка светится красным светом. Предварительно выбранные дополнительные функции остаются в силе для следующей стирки.

Выключение дополнительных функций:

Повторно нажмите на клавишу выбора функции. Индикаторные лампочки загорятся.

### Дисплей

На дисплей выводятся выбранные установки или установки, которые будут изменяться (напр., скорость вращения центрифуги, время окончания стирки, включение/выключение предварительной стирки и блокировки для защиты детей), а также процесс выполнения программы.

### Ручка выбора программ с индикаторной лампочкой

Данная ручка используется для включения и выключения стиральной машины и для выбора программ. Ручку можно поворачивать в обе стороны.

Во время выполнения программы ручка не поворачивается, так как за выполнением процесса стирки следит электронная система.

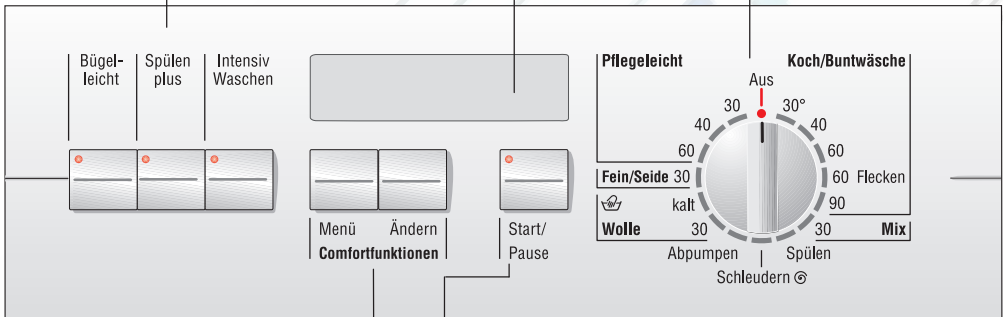

### Кнопка «Menü» (Меню)

Для выбора установок, которые будут изменяться.

### Кнопка «Ändern» (Изменить)

Для изменения всех установок на дисплее.

### Клавиша «Start/Pause» (Старт/Пауза)

Данная кнопка предназначена для запуска и прерывания процесса стирки (программа должна быть выбрана).

### Индикаторная лампочка

Индикаторная лампочка мигает желтым светом: можно изменить установки или начать процесс выполнения программы стирки. Индикаторная лампочка светится красным светом: программа выполняется. Белье можно догружать.

Индикаторная лампочка светится желтым светом: из соображений безопасности дверца загрузочного люка заблокирована против открывания или включена блокировка для защиты детей.

# Перед первой стиркой

## Подготовка машины

### Внимание

Стиральная машина должна быть установлена и подключена, как описано в инструкции, начиная со страницы 80.

Перед тем как покинуть стены завода-изготовителя, стиральная машина подвергалась контрольным испытаниям. Для того чтобы слить воду, которая могла остаться в машине после испытаний, первую стирку следует выполнить без белья.

- Не загружайте белье.
- Откройте кран.
- Излеките кювету для моющих средств до упора.
- Влейте в ячейку II кюветы для моющих средств приблизительно один литр воды.
- Загрузите в ячейку II около  $\frac{1}{2}$  мерного стаканчика моющего средства.
- i** Нельзя использовать средство для стирки шерстяных изделий или тонкого белья (сильное пенообразование).
- Установите на место кювету для моющих средств.
- Закройте дверцу загрузочного люка.
- Установите ручку выбора программ в положение «Pflegeleicht (СИНТЕТИКА) 60 °C».  
Индикаторная лампочка «Start/Pause» (Старт/Пауза) мигает красным светом.

- <http://rembitteh.ru/> Нажмите на клавишу «Start/Pause» (Старт/Пауза).  
Программа начнет выполняться.  
Индикаторная лампочка светится красным светом.
- i** На дисплей будут выводиться отдельные этапы процесса выполнения программы.  
Если на дисплее появляется сообщение «ВЫГРУЗИТЕ БЕЛЬЕ»:
- Переведите ручку выбора программ в положение «Aus» (ВЫКЛ.).

## Выбор языка сообщений

Вы можете сделать так, чтобы на дисплее появлялись сообщения не на том языке, короткий был предварительно установлен.

- i** Ручка выбора программ не должна находиться в положении «Aus» (ВЫКЛ.).
- i** Изменение языка сообщений должно быть выполнено перед включением программы стирки.
- Нажмите одновременно на клавиши «Menü» (Меню) и «Ändern» (Изменить) и не отпускайте их до тех пор, пока на дисплее не появится актуальная установка (примерно 5 секунд).
- Нажимайте клавишу «Ändern» (Изменить) до тех пор, пока на дисплее не появится обозначение необходимого Вам языка сообщений – например, «Deutsch» (немецкий) или «РУССКИЙ ЯЗЫК».
- Подтвердите правильность выбора языка путем нажатия клавиши «Menü» (Меню).
- i** Выбранная установка остается в силе и по окончании стирки.

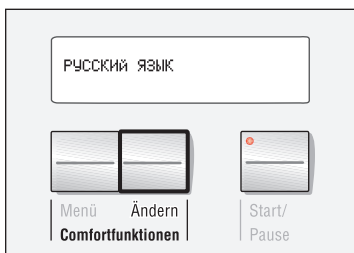

# Подготовка, сортировка и загрузка белья

## Подготовка белья

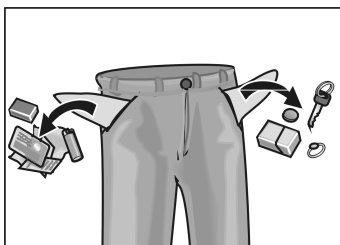

### Внимание

Посторонние предметы (например, монетки, металлические скрепки, иголки, гвозди), оказавшиеся внутри машины, могут повредить белье или элементы конструкции машины (например, барабан).

- Извлеките из карманов одежды все содержимое.
- С помощью щетки очистите карманы и отвороты от песка.
- Закройте замки-«молнии», застегните пуговицы на наволочках и пододеяльниках.
- Снимите с гардин кольца или поместите гардины в сетку или мешок.
- Стирать в сетке или наволочке рекомендуется:
  - тонкое белье, например, тонкие колготки, гардины,
  - мелкое белье, например, носочки или носовые платки,
  - бюстгалтеры с косточками (при стирке косточки могут выскочить и повредить как белье, так и машину).
- Перед стиркой брюк, вязаных и трикотажных изделий (например, трикотажного белья, футболки или изделий с начесом) их следует выворачивать наизнанку.



## Сортировка белья

### По цвету и степени загрязнения

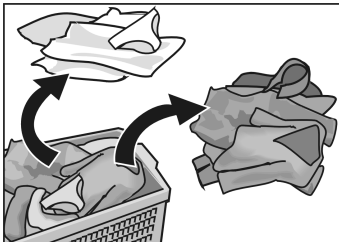

### Степени загрязнения

**Внимание**  
Белье может полинять. Поэтому новое цветное белье не следует стирать вместе с другой одеждой.

Белое белье может стать серым. Поэтому белое и цветное белье следует стирать отдельно.

#### легкое загрязнение

На белье не заметно ни загрязнения, ни пятен. Оно лишь имеет неприятный запах.

- Легкая летняя и спортивная одежда, которая была в употреблении несколько часов.
- Футболки, рубашки, блузки, которые были в употреблении в течение одного дня.
- Постельное белье, полотенца для гостей, которые были в употреблении в течение одного дня.

#### среднее загрязнение

Одежда заметно загрязнена и/или слегка запятнана.

- Футболки, рубашки, блузки, пропитанные потом или бывшие в употреблении несколько раз.
- Мужские трусы, женские трусики, бывшие в употреблении один день.
- Кухонные полотенца, полотенца для рук, постельное белье, бывшие в употреблении в течение недели.
- Гардины (без следов никотина), бывшие в употреблении в течение полугода.

### **сильное загрязнение**

Заметные загрязнение и/или пятна.

- Кухонные полотенца, бывшие в употреблении в течение недели.
- Матерчатые салфетки.
- Детские нагрудники.
- Детская верхняя одежда или футбольная форма, испачканные травой или землей.
- Рабочая одежда, как, например, спецодежда слесаря, пекаря и мясника.

### **типичные пятна**

- Кожный жир, пищевые масла и жиры, соусы, минеральные масла, воск (пятна с содержанием жиров/масел).
- Чай, кофе, красное вино, фруктовые и овощные соки (отбеливающиеся пятна).
- Кровь, яйца, молоко, крахмал (пятна с содержанием белков/углеводов).
- Сажа, земля, песок (пигментные пятна), теннисная форма со следами покрытия теннисного корта.

### **Удаление пятен**

Пятна желательно удалять или проводить их предварительную обработку, пока они еще свежие.

Сначала пятна необходимо промокнуть салфеткой, смоченной в мыльном растворе. Не тереть!

Затем следует провести стирку одежды, установив соответствующую программу.

Трудно удаляемые или засохшие пятна иногда удаляются лишь после нескольких стирок.

**Сортировка белья**  
согласно указаниям,  
приведенным  
на ярлычках  
с рекомендациями  
по уходу за одеждой

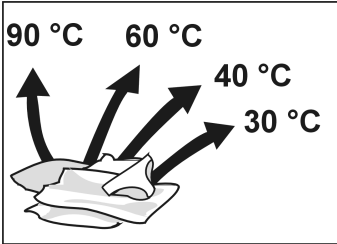

В стиральной машине можно стирать только такое белье, на ярлычках которого приведены следующие символы:



Белье, пригодное для кипячения 90 °C



Цветное белье 60 °C, 40 °C, 30 °C



Белье, не требующее особого ухода  
60 °C, 40 °C, 30 °C



Тонк. ткани 30 °C



для ручной и машинной стирки  
Шерстяное белье, холодная вода, 30 °C

Белье, на ярлычках которого приведен следующий символ, стирать в машине нельзя:

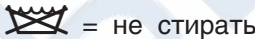

= не стирать

## Загрузка белья

### ⚠ Осторожно, взрывоопасно!

Белье, обработанное чистящими средствами, содержащими растворители (например, пятновыводителем или промывочным бензином), после загрузки в машину может привести к взрыву. Поэтому обработанную таким образом одежду перед стиркой в машине необходимо тщательно прополоскать вручную.

### Внимание

Посторонние предметы, попавшие в барабан машины, могут привести к повреждению белья. Поэтому, перед тем как загрузить белье в барабан, убедитесь, что в нем нет никаких посторонних предметов.

- ❑ Откройте дверцу загрузочного люка.

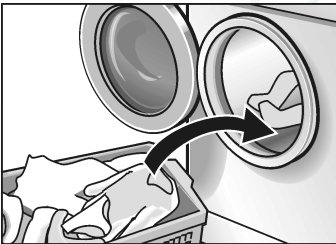

- ❑ Расправьте предварительно рассортированное белье и расположите его свободно внутри барабана стиральной машины. Стирайте мелкие и крупные вещи попеременно. Перемешанные друг с другом крупные и мелкие вещи при отжиме более равномерно распределяются внутри барабана.

- ❑ **i** Не загружайте в машину белья больше, чем это рекомендуется: Перегрузка ухудшает результаты стирки, при этом белье сильнее мнется.

- ❑ Закройте дверцу загрузочного люка. Следите за тем, чтобы между дверцей и резиновым уплотнением люка не были зажаты вещи.



# Моющие средства и средства по уходу за бельем

## Дозировка моющего средства

### ⚠ Существует опасность отравления!

Храните моющие средства и средства по уходу за бельем в местах, не доступных для детей.

Дозировка моющего средства должна проводиться в соответствии с

- жесткостью воды. Информацию о жесткости воды Вы можете получить на предприятии по водоснабжению Вашего района.
- количеством белья.
- степенью загрязнения. Информацию по определению степени загрязнения белья приведена в данной инструкции, начиная со страницы 17.
- указаниями изготовителя моющего средства. Правильная дозировка уменьшает загрязнение окружающей среды и позволяет получить хороший результат стирки.

Для дозировки жидкого моющего средства необходимо пользоваться соответствующими емкостями-дозаторами.

<http://rembitteh.ru/>  
**Если используется слишком мало  
мощного средства:**

Белье не стирается и с течением времени становится серым и жестким. На белье могут появиться серо-коричневые пятнышки.

Кроме того, нагревательные элементы машины покрываются накипью.

**Если используется слишком много  
мощного средства:**

Повышается загрязнение окружающей среды, образуется слишком обильная пена, белье не может свободно перемещаться внутри барабана, получается неудовлетворительный результат стирки и полоскания.

## Загрузка моющего средства и средств по уходу за бельем

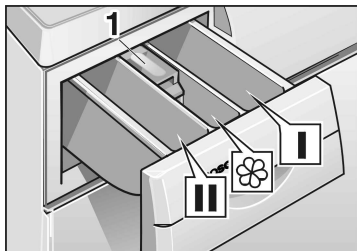

Ячейка I  
моющее средство для предварительной стирки или средство для подкрахмаливания.

Ячейка II  
моющее средство для основной стирки, умягчитель воды, средство для замачивания, отбеливатель или пятноудалитель.

Ячейка ☼  
средство по уходу за бельем, например, кондиционер или средство, предотвращающее деформацию белья (ячейку можно наполнять этими средствами максимум до нижней кромки вставки 1).

- i** Концентрированные или вязкие кондиционер и средство, препятствующее деформации одежды необходимо разбавлять небольшим количеством воды (тем самым предотвращается забивание переливного устройства).
- Излеките кювету для моющих средств до упора.
- Загрузите моющее средство и/или средство по уходу за бельем.
- Установите на место кювету для моющих средств.

# Программы и функции

Выберите из имеющегося в приложении к инструкции обзора программ необходимую Вам программу.

Максимально допустимое число оборотов центрифуги для той или иной программы Вы найдете в таблице на странице 38.

## Ручка выбора программ

### **Buntwäsche (ХЛОПОК) 30, 40, 60 °C**

Данная программа предназначена для стирки прочных текстильных изделий, изготовленных, например, из хлопка или льна. Максимально возможная скорость отжима.

### **Buntwäsche (ХЛОПОК) 60 °C**

#### **Flecken (ПЯТНА)**

Данная программа предназначена для стирки сильно загрязненных текстильных изделий из хлопка или льна, покрытых пятнами.

Эта программа очень экономичная.

Благодаря увеличенной продолжительности выполнения программы стирки при 60 °C, удается достичь таких же хороших результатов, как и при стирке с температурой 90 °C, но со значительным снижением расхода электроэнергии.

Максимально возможная скорость отжима.



**Kochwäsche (ХЛОПОК) 90 °С**

Данная программа, при выполнении которой расходуется большое количество электроэнергии, предназначена для стирки текстильных изделий, изготовленных, например, из хлопка или льна, которые можно кипятить.

Максимально возможная скорость отжима.

Для защиты сливного трубопровода от повреждений горячий раствор моющего средства перед сливом смешивается с холодной водой и тем самым охлаждается.

- i** Продолжительность программ стирки «Buntwäsche» (ХЛОПОК) и «Kochwäsche» (ХЛОПОК) оптимально подходит для слегка загрязненных текстильных изделий. Если текстильные изделия более сильно загрязнены, то следует снизить количество загружаемого в машину за один раз белья или нажать кнопку «Intensiv Waschen» (ИНТЕНСИВНАЯ СТИРКА)!

**Mix (СМЕШАННЫЕ ТКАНИ) 30 °С**

Для ноского белья из хлопка и текстильных изделий из синтетики – различные виды белья можно стирать вместе.

Укороченная продолжительность стирки.

Сниженная скорость отжима.

**Pflegeleicht (СИНТЕТИКА) 30, 40, 60 °С**

Данная программа предназначена для стирки текстильных изделий, не требующих особого ухода, изготовленных, например, из хлопка, льна, синтетики или смешанных тканей.

Сниженная скорость отжима.

**FeinWolle (ТОНК. ТКАНИ/ШЕЛК), 30 °С**

Данная программа предназначена для тонкого белья, изготовленного, например, из шелка, сатина, синтетических тканей или тканей из смешанного волокна (например, гардины), предназначенного для машинной стирки.

Сниженная скорость отжима.

Щадящая стирка при 30 °С предназначена для шелковых изделий, которые можно стирать как вручную, так и в стиральной машине.

Не рекомендуется стирать такие текстильные изделия вместе с одеждой из более грубой, шероховатой ткани.

В данной программе после промежуточного полоскания белье не отжимается.

**Wolle  kalt****(ШЕРСТЬ  ХОЛОДН. ВОДА), 30 °С**

Данная программа предназначена для стирки текстильных изделий из шерсти или тканей с примесью шерсти, например, из кашемира, мохера или ангорской шерсти, пригодных как для ручной, так и машинной стирки.

В этой программе можно стирать и вещи из шелка, предназначенные для ручной стирки. Сниженная скорость отжима.

<http://rembitteh.ru/>  
**Дополнительные программы – Ручка выбора программ**

**Spülen (ПОЛАСКАНИЕ)**

Полоскание, завершающееся отжимом, для белья, выстиранного вручную, или для его подкрахмаливания.

Модели WFR 3240 и 2841: пониженная скорость отжима.

**Schleudern (ОТЖИМ ☺)**

Отжим белья, выстиранного вручную.

Раствор средства для стирки или вода после полоскания перед отжимом сливаются.

Модели WFR 3240 и 2841: пониженная скорость отжима.

**Abpumpen (СЛИВ)**

Данная программа предназначена для слива воды, в которой полоскалось белье, после выполнения программы с активированной функцией «БЕЗ ОКОНЧАТ. ОТЖИМА».

Эта программа позволяет добиться более щадящего обращения с тонким бельем.

Значения максимально допустимой скорости вращения центрифуги для конкретных программ

<http://rembitteh.ru/>

+7 (495) 215-14-41

+7 (903) 722-17-03

Обороты в минуту			Тип белья / Дополнительные программы
WFR3240	WFR2841	WFR2441	
1600	1400	1200	ХЛОПОК
800	800	800	СМЕШАННЫЕ ТКАНИ
800	800	800	СИНТЕТИКА
600	600	600	ТОНК. ТКАНИ/ШЕЛК
800	800	800	ШЕРСТЬ 
1200	1200	1200	ПОЛАСКАНИЕ
1200	1200	1200	ОТЖИМ 

Текстильные изделия в программе «Koch/ Buntwäsche» (ХЛОПОК) отжимаются при максимально-допустимом числе оборотов.

При выполнении программ «Pflegeleicht» (СИНТЕТИКА), «Fein/Seide» (ТОНК. ТКАНИ/ ШЕЛК), «Mix» (СМЕШАННЫЕ ТКАНИ) и «Wolle» (ШЕРСТЬ ) отжим проводится на более низкой скорости – с целью более бережного обращения с «чувствительным» бельем.

В первой строке дисплея приводятся слева сообщения, касающиеся обслуживания машины и процесса выполнения программы, и справа, при необходимости, актуальное время суток (в случае с длинными сообщениями время стирается).

Во второй строке показываются значения скорости вращения центрифуги и предположительное время окончания программы, а также символы, обозначающие предварительную стирку, сигнал и блокировку для защиты детей.

### **Скорость отжима или без окончательного отжима**

На дисплей выводится максимально допустимое для каждой конкретной программы значение скорости вращения центрифуги или, при выборе программы «Abrimpren» (СЛИВ), появляется символ «--- ☉» (без окончат. отжима).

Вы можете изменить значение скорости или выбрать «БЕЗ ОКОНЧАТ. ОТЖИМА».

«БЕЗ ОКОНЧАТ. ОТЖИМА»:

При активировании данной функции белье остается лежать в воде, в которой оно в последний раз полоскалось. Только после того, как будет закончена дополнительная программа «Abrimpren» (СЛИВ) или «Schleudern ☉» (ОТЖИМ ☉), белье можно выгружать из машины.

### **Время окончания стирки**

На дисплей выводится время, к которому программа предположительно закончится.

### **Символ, обозначающий предварительную стирку**

Этот символ загорается, если выбирается предварительная стирка. Выбор остается в силе только для следующей программы.

### **Символ, обозначающий сигнал**

Этот символ загорается, если сигнал не выключен полностью («ВЫКЛ.»).

### **Символ, обозначающий блокировку для защиты детей**

Этот символ загорается, если в меню была выбрана функция «БЛОКИРОВКА: ВКЛ.».

### **Videln (ЛЕГКО ГЛАДИТЬ)**

После активирования данной функции ожим выполняется на более низкой скорости, затем белье разрыхляется. Отжатое белье остается лежать в барабане в расправленном виде, что снижает степень его измятости.

Скорость вращения центрифуги при окончательном отжиге в программах «Koch-/Buntwäsche» (ХЛОПОК): 800 об./мин.

Скорость вращения центрифуги при окончательном отжиге в программах «Pflegeleicht» (СИНТЕТИКА), «Fein/Seide» (ТОНК. ТКАНИ/ШЕЛК) и «Mix» (СМЕШАННЫЕ ТКАНИ): 600 U/min.

Всегда учитывайте, какое максимально допустимое количество белья (в зависимости от его вида) можно загружать в машину за один раз; выгружайте белье из машины сразу после отжима.

### **Spülen plus (ДОПОЛНИТ. ПОЛАСКАНИЕ)**

При активировании данной функции белье еще раз дополнительно полоскается.

Продолжительность стирки соответственно увеличивается.

Рекомендации по применению:  
в районах с очень мягкой водой.

### **Intensiv Waschen (ИНТЕНСИВНАЯ СТИРКА)**

Для более интенсивной стирки сильно загрязненного белья или стирки 6 кг цветного/белого хлопчатобумажного белья ее продолжительность увеличивается.

При следующих сочетаниях количества белья и степени его загрязненности нажмите, пожалуйста, дополнительно к выбранной программе указанную в таблице кнопку:

Количество белья	Программа начнется выполняться	Степень загрязнения
	<b>«Intensiv Waschen» (ИНТЕНСИВНАЯ СТИРКА)</b>	
6 кг	Buntwäsche (ХЛОПОК) 30, 40, 60 °C	от легкого до среднего
	Buntwäsche (ХЛОПОК) 60 °C Flecken (ПЯТНА)	среднее загрязнение с пятнами
	Kochwäsche (ХЛОПОК) 90 °C	среднее загрязнение
до 5 кг	Buntwäsche (ХЛОПОК) 30, 40, 60 °C	от среднего до сильного
	Buntwäsche (ХЛОПОК) 60 °C Flecken (ПЯТНА)	от среднего до сильного, с пятнами
до 3 кг	Mix (СМЕШАННЫЕ ТКАНИ) 30 °C	
	Pflegeleicht (СИНТЕТИКА) 30, 40, 60 °C	
до 2 кг	Fein/Seide (ТОНК. ТКАНИ/ШЕЛК) 30 °C	от среднего до сильного
	Wolle kalt (👉 ШЕРСТЬ ХОЛОДН. ВОДА), 30 °C	

Прочие данные Вы сможете найти в отдельной таблице с обзором программ.

**i** Допускается только такое комбинирование программ и дополнительных функций, которое имеет смысл. Все другие комбинации машиной отклоняются. При этом звучит предупредительный сигнал.

## Индикаторная лампочка клавиши «Start/Pause» (Старт/Пауза)

С помощью данной индикаторной лампочки передается следующая информация:

### Индикаторная лампочка **мигает красным светом**

программу можно включать.  
дозагрузка белья возможна.

### Индикаторная лампочка **светится красным светом, не мигая**

программа выполняется.  
дозагрузка белья возможна.

### Индикаторная лампочка **мигает желтым светом**

программу можно включать.  
дозагрузка белья невозможна, так как дверца загрузочного люка из соображений безопасности заблокирована против открывания.

### Индикаторная лампочка **светится желтым светом, не мигая**

программа выполняется.  
дозагрузка белья невозможна, так как дверца загрузочного люка из соображений безопасности заблокирована против открывания или включена блокировка для защиты детей.

Индикаторная лампочка **выключена**  
дверца загрузочного люка открыта и/или программа закончена.

- i** Исключение: при включенной блокировке для защиты детей индикаторная лампочка светится по окончании программы желтым светом; дверца загрузочного люка заблокирована против открывания.



**Автоматика количества**

Данная автоматическая система поддирет необходимое количество воды и расход электроэнергии для каждой конкретной программы в зависимости от количества белья и типа текстильных изделий. Таким образом снижается расход воды и электроэнергии при стирке небольшого количества белья.

Датчик потока регистрирует, как внутренние водяные часы, количество подаваемой в машину воды и проводит ее дозировку строго в зависимости от количества белья.

В любой программе – начиная с наших программ экономичной стирки цветного хлопчатобумажного белья и кончая программами щадящей стирки «Fein» (ТОНК. ТКАНИ) и «Wolle» (👉 ШЕРСТЬ) – датчик, показывающий бесступенчато уровень воды в машине, обеспечивает подачу такого количества воды, которое действительно необходимо для стирки Вашего белья.

**Аква-сенсор**

Аква-сенсор контролирует при полоскании белья степень помутнения воды.

В зависимости от этого устанавливаются продолжительность и количество процессов полоскания.

Таким образом, при стирке слегка загрязненного белья и правильной дозировке моющего средства можно экономить воду и время.

**Система устранения дисбаланса**

Автоматическая система устранения дисбаланса пытается путем многократного запуска процесса отжима равномерно распределить белье внутри барабана.

Если белье распределено внутри барабана очень неравномерно, то, из соображений безопасности, снижается скорость отжима.

Для защиты шерстяных изделий от свойлачивания в программе для их стирки выполняется только два кратковременных отжима.

# Стирка с базовыми установками

Заданные базовые установки оптимально подходят для той или иной выбираемой программы.

Это следующие установки:

- скорость вращения centrifуги: максимальная, в соответствии с видом белья.
- предварительная стирка: нет.

Если Вы не хотите изменять эти установки:

- Установите ручку выбора программ на необходимую Вам программу.

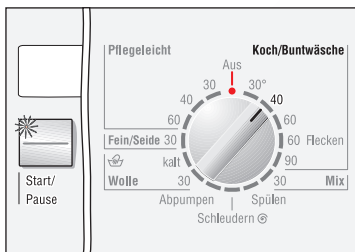

- Если текущее время не выставлено, то дисплей некоторое время показывает «ЧАСЫ НЕ НАСТРОЕНЫ». Как выставить время, как описано на странице 47.

- Загрузите белье и закройте дверцу загрузочного люка. Индикаторная лампочка «Start/Pause» (Старт/Пауза) мигает красным светом.

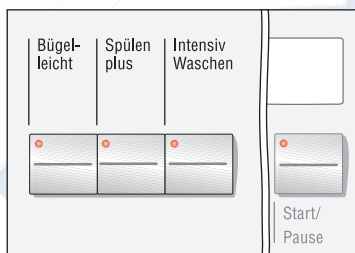

- Если Вы хотите, то можно нажать кнопку(и) выбора дополнительной(ых) функции(й). Индикаторная лампочка каждой из нажатых клавиш светится красным светом.

- Если по ошибке была выбрана не имеющая смысла комбинация программы с дополнительными функциями, например, «Bügelleicht» (ЛЕГКО ГЛАДИТЬ) и «Abpumpen» (СЛИВ), то индикаторная лампочка нажатой клавиши гаснет и звучит предупредительный сигнал.

## Ремонт стиральных машин



- <http://rembitteh.ru/> нажмите на клавишу «Start/Pause» (Старт/Пауза). Индикаторная лампочка светится красным светом. Программа начнет выполняться.
- **i** На дисплей будут выводиться отдельные этапы процесса выполнения программы.

Далее приводится описание стирки с индивидуальными установками.

РЕМБИТТЕХ  
Ремонт и установка бытовой техники

# Стирка с индивидуальными установками

Вы можете сами подобрать такие установки, которые отвечали бы Вашим требованиям. Сначала найдите краткий обзор установок, которые можно изменять.

На следующих страницах подробно описаны рабочие операции, которые необходимо выполнить для изменения установок.

С помощью ручки выбора программ выберите нужную программу.

Загрузите белье и закройте дверцу загрузочного люка.

Нажмите клавишу «Menü» (Меню).

Скорость отжима	Окончание программы в	Предварительная стирка	Сигнал	Блокировка для защиты детей	Зимнее/Летнее время	Как выставить время
Страница 38	Страница 39	Страница 41	Страница 42	Страница 43	Страница 46	Страница 47
В зависимости от программы и модели см.стр. 28 или «БЕЗ ОКОНЧАТ. ОТЖИМА»	По-шаговая установка, шаг 30 минут	нет да	выкл. тихий громкий очень громкий	выкл. вкл.	Летнее время Зимнее время	часы/ минуты выставляются по необходимости

Нажимайте клавишу «Ändern» (Изменить) до тех пор, пока не будет достигнута необходимая установка.

Для выбора других установок нажимайте клавишу «Menü» (Меню) или нажмите клавишу «Start/Pause» (Старт/Пауза).

## Скорость отжима

Вы можете уменьшить выведенное на дисплей число оборотов центрифуги.

Максимально допустимое значение скорости, которое можно установить, зависит от выбранной программы стирки.

Смотрите указания на стр. 28.

- Установите ручку выбора программ на необходимую Вам программу.
- Загрузите белье и закройте дверцу загрузочного люка.  
Индикаторная лампочка «Start/Pause» (Старт/Пауза) мигает красным светом.

### Пример:

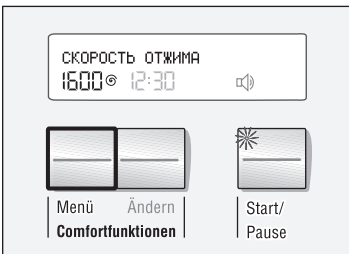

- Нажимайте клавишу «Menü» (Меню) до тех пор, пока на дисплее не появится «СКОРОСТЬ ОТЖИМА».  
Актуальное значение скорости вращения центрифуги мигает.  
Индикаторная лампочка «Start/Pause» (Старт/Пауза) мигает красным светом.

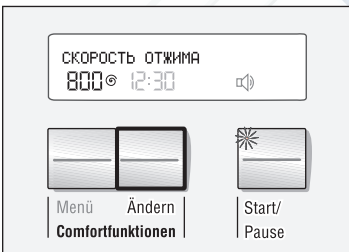

- Вы выходите из меню, если в течение 10 секунд не нажимается ни одна из клавиш.
- Нажимайте клавишу «Ändern» (Изменить) до тех пор, пока на дисплее не появится необходимое Вам число оборотов центрифуги или «БЕЗ ОКОНЧАТ. ОТЖИМА --- ⑥».

Вы можете изменять следующие установки или

- Нажмите на клавишу «Start/Pause» (Старт/Пауза).  
Программа начнет выполняться.  
Загорится индикаторная лампочка.
- На дисплей будут выводиться отдельные этапы процесса выполнения программы.

## Окончание программы в

Убедитесь, что время выставлено. Смотрите описание процесса на странице «ВЫСТАВИТЬ ВРЕМЯ» стр. 47

Перед включением программы Вы можете определить время, к которому программа должна закончиться.

- Установите ручку выбора программ на необходимую Вам программу.
- Загрузите белье и закройте дверцу загрузочного люка.  
Индикаторная лампочка «Start/Pause» (Старт/Пауза) мигает красным светом.
- Выбор дополнительные функции.

### Пример:

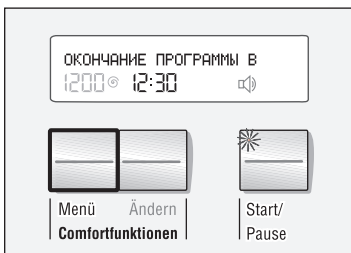

- Нажимайте клавишу «Menü» (Меню) до тех пор, пока на дисплее не появится, «ОКОНЧАНИЕ ПРОГРАММЫ В». Актуальное значение времени окончания программы мигает. Индикаторная лампочка «Start/Pause» (Старт/Пауза) мигает красным светом.

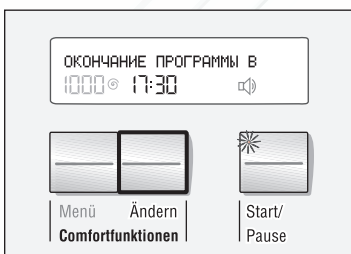

- Вы выходите из меню, если в течение 10 секунд не нажимается ни одна из клавиш.
- Нажимайте клавишу «Ändern» (Изменить) до тех пор, пока на дисплее не появится значение времени, к которому программа должна быть закончена. Время можно выставлять по-шагово, один шаг 30 минут. Значение времени окончания программы можно предварительно выставить максимум на 24 часа.
- При изменении программы, дополнительных функций или актуального времени суток время окончания программы должно выставляться снова.

- i** <http://rembitteh.ru/>  
При стирке слегка загрязненного и небольшого количества белья программа может закончиться значительно раньше установленного времени ее окончания. При стирке сильно загрязненного и большого количества белья программа может закончиться через несколько минут по истечении выставленного времени ее окончания.

Вы можете изменять следующие установки или

- Нажмите на клавишу «Start/Pause» (Старт/Пауза).  
Функция задержки старта включается. Загорится индикаторная лампочка. На дисплее появляется сообщение «СТАРТ ОТЛОЖЕН».
- i** Чтобы сэкономить электроэнергию, все индикаторные лампочки выключаются через 30 секунд после нажатия клавиш в последний раз. Если нажать на клавишу «Ändern» (Изменить), то индикаторные лампочки снова включатся.





## Предварительная стирка

Если белье сильно загрязнено, то Вы можете подключить функцию «ПРЕДВ. СТИРКА».

- i** «ПРЕДВ. СТИРКА» не может быть выполнена в программах «Mix» (СМЕШАННЫЕ ТКАНИ) 30», «Wolle» (ШЕРСТЬ), «Spülen» (ПОЛАСКАНИЕ), «Schleudern ☺» (ОТЖИМ ☺) и «Abpumpen» (СЛИВ).
- Установите ручку выбора программ на необходимую Вам программу.
- Загрузите белье и закройте дверцу загрузочного люка. Индикаторная лампочка «Start/Pause» (Старт/Пауза) мигает красным светом.

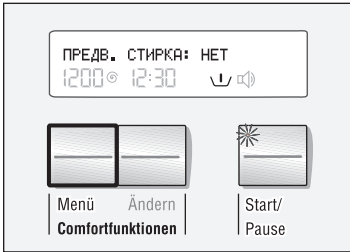
### Пример:



- Нажимайте клавишу «Menü» (Меню) до тех пор, пока на дисплее не появится «ПРЕДВ. СТИРКА:». Символ «» мигает. Индикаторная лампочка «Start/Pause» (Старт/Пауза) мигает красным светом.

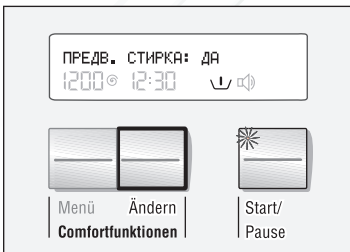

- i** Вы выходите из меню, если в течение 10 секунд не нажимается ни одна из клавиш.
- Нажимайте клавишу «Ändern» (Изменить) до тех пор, пока на дисплее не появится «ПРЕДВ. СТИРКА: ДА» или «ПРЕДВ. СТИРКА: НЕТ».

- i** После выхода из меню символ «» светится на дисплее, не мигая.

Вы можете изменять следующие установки или

- Нажмите на клавишу «Start/Pause» (Старт/Пауза). Программа начнет выполняться. Загорится индикаторная лампочка.
- i** На дисплей будут выводиться отдельные этапы процесса выполнения программы.

## Сигнал

Звуковой сигнал подается при запуске программы, по ее окончании, при ошибке управления и возникновении неисправности. Вы можете изменить громкость звукового сигнала.

- Установите ручку выбора программ на необходимую Вам программу.
- Загрузите белье и закройте дверцу загрузочного люка.

Индикаторная лампочка «Start/Pause» (Старт/Пауза) мигает красным светом.

### Пример:

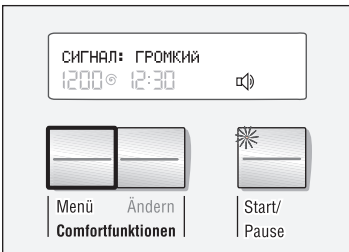

- Нажимайте клавишу «Menü» (Меню) до тех пор, пока на дисплее не появится «СИГНАЛ:» Символ «» мигает. Индикаторная лампочка «Start/Pause» (Старт/Пауза) мигает красным светом.

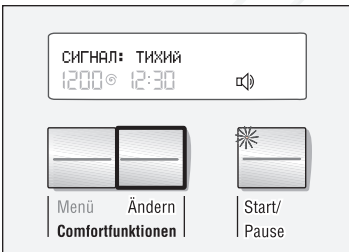

- i** Вы выходите из меню, если в течение 10 секунд не нажимается ни одна из клавиш.
- Нажимайте клавишу «Ändern» (Изменить) до тех пор, пока на дисплее не появится обозначение необходимой Вам громкости сигнала.

- i** Выбранная установка остается в силе и после стирки.

Вы можете изменять следующие установки или

- Нажмите на клавишу «Start/Pause» (Старт/Пауза). Программа начнет выполняться. Загорится индикаторная лампочка.

- i** На дисплей будут выводиться отдельные этапы процесса выполнения программы.

## Выключение блокировки для защиты детей

Вы можете заблокировать Вашу стиральную машину от нечаянного изменения установленных функций.

При включенной блокировке для защиты детей:

- во время выполнения программы ничего нельзя изменить,
- если во время выполнения программы стиральная машина выключается, а затем снова включается, то прерванная программа начинает выполняться дальше с того места, где она была прервана.
- дверца загрузочного люка остается по окончании программы заблокированной против открывания,
- сразу после включения – если при последнем выключении ни одна из программ не была активирована – все элементы управления и дверца загрузочного люка остаются заблокированными.

**i** Если при включенной блокировке для защиты детей во время выполнения одной из программ скручивается ручка выбора программ, то лампочка индикации ручки гаснет. Она загорается снова, как только ручка выбора программ устанавливается назад в исходное положение.

**i** После включения программы Вы сможете активировать блокировку для защиты детей только в режиме паузы.

- Установите ручку выбора программ на необходимую Вам программу.
- Загрузите белье и закройте дверцу загрузочного люка.

Индикаторная лампочка «Start/Pause» (Старт/Пауза) мигает красным светом.

## Включение блокировки для защиты детей

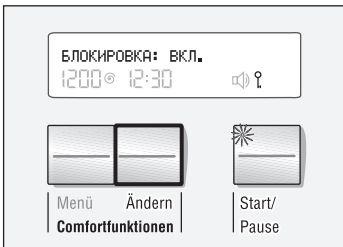
**Пример:** Ремонт стиральных машин

- Нажимайте клавишу «Menü» (Меню) до тех пор, пока на дисплее не появится «БЛОКИРОВКА: ВЫКЛ.». Символ «?» мигает.
- Вы выходите из меню, если в течение 10 секунд не нажимается ни одна из клавиш.
- Нажимайте клавишу «Ändern» (Изменить) до тех пор, пока на дисплее не появится «БЛОКИРОВКА: ВКЛ.».
- После выхода из меню символ «?» светится на дисплее, не мигая.
- Блокировка для защиты детей включается только после того, как Вы нажали клавишу «Start/Pause» (Старт/Пауза). Индикаторная лампочка «Start/Pause» (Старт/Пауза) светится желтым светом, не мигая.

Вы можете изменять следующие установки или

- Нажмите на клавишу «Start/Pause» (Старт/Пауза). Программа начнет выполняться. Индикаторная лампочка светится желтым светом. Включена блокировка для защиты детей
- На дисплей будут выводиться отдельные этапы процесса выполнения программы.
- Нажмите клавишу «Start/Pause» (Старт/Пауза) и держите ее нажатой (5 секунды), пока не замигает индикаторная лампочка «Start/Pause» (Старт/Пауза).
- Если на дисплее появляется «Pause» (Пауза), то это значит, что блокировка для защиты детей временно выключена.
- При повторном нажатии клавиши «Start/Pause» (Старт/Пауза) блокировка снова включается.

### Временное выключение блокировки для защиты детей

**Выполнение  
блокировки для  
защиты детей на  
продолжительное  
время**

- ❑ <http://rembitteh.ru/>  
нажмите клавишу «Start/Pause»  
(Старт/Пауза) и держите ее нажатой  
(5 секунды), пока не замигает  
индикаторная лампочка «Start/Pause»  
(Старт/Пауза).
- ❑ Нажимайте клавишу «Menü» (Меню)  
до тех пор, пока на дисплее не появится  
«БЛОКИРОВКА: ВКЛ.».  
Символ «?» мигает.
- ❑ Нажимайте клавишу «Ändern» (Изменить)  
до тех пор, пока на дисплее не появится  
«БЛОКИРОВКА: ВЫКЛ.».



## Зимнее/Летнее время

Вы можете переключиться с зимнего времени на летнее и наоборот.

- Установите ручку выбора программ на необходимую Вам программу.
- Загрузите белье и закройте дверцу загрузочного люка.

Индикаторная лампочка «Start/Pause» (Старт/Пауза) мигает красным светом.

### Пример:

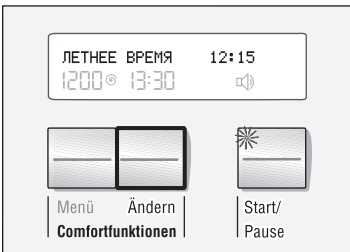
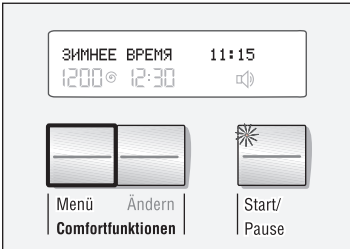

- Нажимайте клавишу «Menü» (Меню) до тех пор, пока на дисплее не появится «ЗИМНЕЕ ВРЕМЯ» или «ЛЕТНЕЕ ВРЕМЯ». Индикаторная лампочка «Start/Pause» (Старт/Пауза) мигает красным светом.

**i** Вы выходите из меню, если в течение 10 секунд не нажимается ни одна из клавиш.

- Нажимая клавишу «Ändern» (Изменить), выберите летнее или зимнее время.

**i** Выбранная установка остается в силе и после стирки.

Вы можете изменять следующие установки или

- Нажмите на клавишу «Start/Pause» (Старт/Пауза).

Программа начнет выполняться.

Загорится индикаторная лампочка.

**i** На дисплей будут выводиться отдельные этапы процесса выполнения программы.

## Как выставить время

Вы можете выставить текущее время. Даже если Вы не пользуетесь Вашей стиральной машиной в течение 6 недель, все установки остаются неизменными.

- Установите ручку выбора программ на необходимую Вам программу.
- Загрузите белье и закройте дверцу загрузочного люка.  
Индикаторная лампочка «Start/Pause» (Старт/Пауза) мигает красным светом.

### Пример:

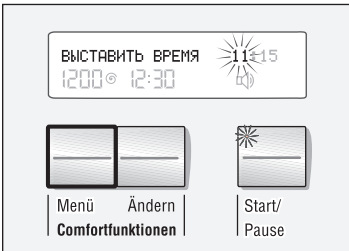

- Нажимайте клавишу «Menü» (Меню) до тех пор, пока на дисплее не появится «ВЫСТАВИТЬ ВРЕМЯ». Индикация времени в часах мигает. Индикаторная лампочка «Start/Pause» (Старт/Пауза) мигает красным светом.

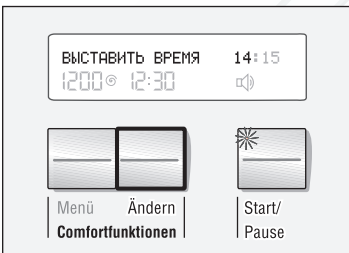

- Вы выходите из меню, если в течение 10 секунд не нажимается ни одна из клавиш.
- Нажимайте клавишу «Ändern» (Изменить) до тех пор, пока на дисплее не появится правильное время в часах.

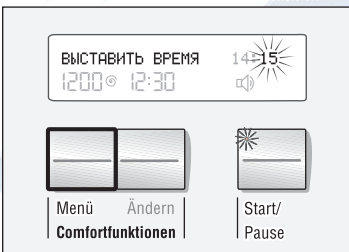

- Нажимайте клавишу «Menü» (Меню) до тех пор, пока индикация времени в минутах не начнет мигать. Индикаторная лампочка «Start/Pause» (Старт/Пауза) мигает красным светом.

## Ремонт стиральных машин

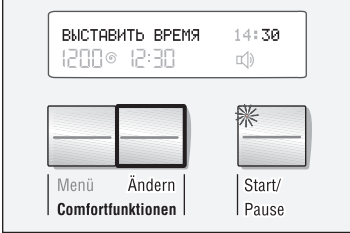

- <http://rembitteh.ru/> Нажмите клавишу «Ändern» (Изменить) до тех пор, пока на дисплее не появится правильное время в минутах. Тем самым текущее время будет выставлено.

- Нажмите клавишу «Menü» (Меню) , функция меню выключится.

Вы можете изменять следующие установки или

- Нажмите на клавишу «Start/Pause» (Старт/Пауза). Программа начнет выполняться. Индикаторная лампочка светится красным светом.
- На дисплей будут выводиться отдельные этапы процесса выполнения программы.



## Возврат установок в исходное состояние

Вы можете все измененные установки, кроме времени суток и языка сообщений, вернуть в исходное состояние (базовые установки).

- Установите ручку выбора программ на необходимую Вам программу.
- Нажмите клавишу «Ändern» (Изменить) и не отпускайте ее до тех пор, пока не прозвучит второй акустический сигнал (3 секунды).
- i** Тем самым выбираются такие базовые установки.  
как:
  - скорость вращения центрифуги: максимальная,
  - предварительная стирка: нет,
  - сигнал: громкий,
  - блокировка для защиты детей: выключена.
- i** Во время выполнения программы, при включенной блокировке для защиты детей и после нажатия клавиши «Menü» (Меню) функция «Возврат установок в исходное состояние» не активируется.

# Во время стирки

## Повторный выбор программы

Если Вы по ошибке выбрали не ту программу:

- Если включена блокировка для защиты детей, то ее следует временно выключить, как описано на странице 44.
- Переведите ручку выбора программ в положение «Aus» (ВЫКЛ.).
- Установите ручку выбора программ напротив вновь выбранной программы. Индикаторная лампочка «Start/Pause» (Старт/Пауза) мигает.
- Если блокировка для защиты детей включена, то ее следует еще раз на время выключить.
- Если захотите, то можете изменить другие установки (смотрите описание, начиная со страницы 36).
- Нажмите на клавишу «Start/Pause» (Старт/Пауза).  
Программа начнет выполняться.  
Загорится индикаторная лампочка.

## Дозагрузка белья / Прерывание программы

без блокировки для  
защиты детей

Вы можете выполнить дозагрузку белья в барабан машины, преждевременно выгрузить белье из барабана или в любое время прервать программу.

- i** Дозагрузка или преждевременная выгрузка белья возможны, пока индикаторная лампочка «Start/Pause» (Старт/Пауза) светится красным светом.
- Нажмите на клавишу «Start/Pause» (Старт/Пауза).  
На дисплее появляются поочередно сообщения  
«ПАУЗА»,  
«БЕЛЬЕ МОЖНО ДОГРУЗИТЬ».
- Закройте водопроводный кран.
- Загрузите/выгрузите белье.
- Закройте дверцу загрузочного люка.
- Нажмите на клавишу «Start/Pause» (Старт/Пауза).  
Программа продолжается дальше.  
Индикаторная лампочка светится красным светом.
- i** Если индикаторная лампочка «Start/Pause» (Старт/Пауза) светится желтым светом, то программу прервать можно, но дверцу загрузочного люка из соображений безопасности (в машине много воды, слишком высокая температура или скорость вращения центрифуги) открыть будет нельзя.  
На дисплее появляются поочередно сообщения  
«ПАУЗА»,  
«ДОГРУЖАТЬ НЕЛЬЗЯ».
- i** Если индикаторная лампочка «Start/Pause» (Старт/Пауза) светится желтым светом, так как скорость вращения центрифуги слишком высока, то в режиме паузы после остановки барабана машины можно выполнить дозагрузку белья.

## при включенной блокировке для защиты детей

- <http://rembitteh.ru/> для защиты детей следует на время выключить, как описано на странице 44.
- Если индикаторная лампочка «Start/Pause» (Старт/Пауза) мигает желтым светом, то дверцу загрузочного люка из соображений безопасности (в машине много воды, слишком высокая температура или скорость вращения центрифуги) открыть будет нельзя. На дисплее появляются поочередно сообщения «ПАУЗА», «ДОГРУЖАТЬ НЕЛЬЗЯ».
- Если индикаторная лампочка «Start/Pause» (Старт/Пауза) мигает красным светом, то можно проводить дозагрузку белья или его преждевременную выгрузку. На дисплее появляются поочередно сообщения «ПАУЗА», «БЕЛЬЕ МОЖНО ДОГРУЗИТЬ».
- Закройте водопроводный кран.
- Загрузите/выгрузите белье.
- Закройте дверцу загрузочного люка.
- Нажмите на клавишу «Start/Pause» (Старт/Пауза).  
Программа будет продолжаться дальше. Блокировка для защиты детей снова включена. Индикаторная лампочка светится желтым светом.

## Прерывание программы

Если вы захотели преждевременно закончить программу и выгрузить белье:

- Если включена блокировка для защиты детей, то ее следует временно выключить, как описано на странице 44.
- Переведите ручку выбора программ на «Abpumpen» (СЛИВ), «Schleudern» (ОТЖИМ ☺) или «Spülen» (ПОЛАСКАНИЕ).
- Если прерывается программа стирки при высокой температуре, то для того чтобы охладить белье, следует выбрать программу «Spülen» (ПОЛАСКАНИЕ).
- Нажмите на клавишу «Start/Pause» (Старт/Пауза).
- Подождите, пока программа не закончится.
- Если блокировка для защиты детей включена, то ее следует еще раз на время выключить, как описано на странице 44.
- Закройте водопроводный кран.
- Выгрузите белье.
- Если программа стирки была прервана при высокой температуре и не была выбрана программа «Spülen» (ПОЛАСКАНИЕ), то может случиться, что дверца загрузочного люка останется заблокированной против открывания до тех пор, пока стиральная машина не остынет.
- Если программа стирки прерывается путем выключения стиральной машины, то дверца загрузочного люка может также остаться заблокированной.

# После стирки

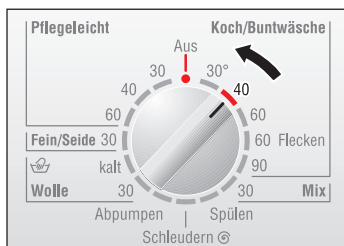

Индикаторная лампочка «Start/Pause» (Старт/Пауза) гаснет.  
Дисплей: «ВЫГРУЗИТЕ БЕЛЬЕ!».

- Закройте водопроводный кран.
- Переведите ручку выбора программ в положение «Aus» (ВЫКЛ.).

или

**Была активирована функция «БЕЗ ОКОНЧАТ. ОТЖИМА»**



Индикаторная лампочка «Start/Pause» (Старт/Пауза) мигает.

- Если захотите изменить скорость вращения центрифуги, то посмотрите на странице 38, как это сделать.
- Нажмите на клавишу «Start/Pause» (Старт/Пауза).

Программа начнет выполняться.  
На дисплей показывает процесса выполнения программы.  
Загорится индикаторная лампочка.

**Была включена  
«БЛОКИРОВКА: ВКЛ.»**

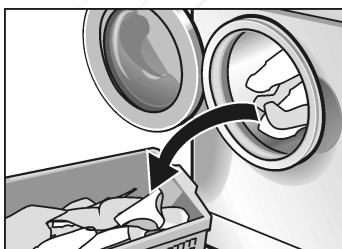

- Переведите ручку выбора программ в положение «Abrampen» (СЛИВ). Индикаторная лампочка «Start/Pause» (Старт/Пауза) мигает.
- Нажмите на клавишу «Start/Pause» (Старт/Пауза). Загорится индикаторная лампочка. Дисплей: «СЛИВ».
- По окончании выполнения дополнительной программы откройте дверцу загрузочного люка.
- Переведите ручку выбора программ в положение «Aus» (ВЫКЛ.).

Индикаторная лампочка «Start/Pause» (Старт/Пауза) светится желтым светом.  
Дисплей: «ВЫГРУЗКА БЕЛЬЯ»

- Нажмите клавишу «Start/Pause» (Старт/Пауза) и не отпускайте ее около 5 секунд, пока на дисплее не появится «ВЫГРУЗКА БЕЛЬЯ». Индикаторная лампочка «Start/Pause» (Старт/Пауза) не светится.
- Закройте водопроводный кран.
- Переведите ручку выбора программ в положение «Aus» (ВЫКЛ.).
- Выгрузите белье.
- i** Блокировка для защиты детей при следующем включении машины снова активируется.

**Внимание**

Если в барабане стиральной машины или в уплотнительной манжете были обнаружены посторонние предметы (например, монетки, металлические скрепки и пр.), то их следует немедленно убрать, так как не исключена **опасность появления ржавчины!**

- i** Оставьте дверцу загрузочного люка приоткрытой, с тем чтобы машина могла просохнуть изнутри.

# Аварийная разблокировка

После приведения в действие устройства аварийной разблокировки можно открыть дверцу загрузочного люка и выгрузить белье из барабана стиральной машины.

## **⚠ Опасность!**

Прежде чем слить горячий раствор моющего средства, дайте ему остыть. Подождите, пока барабан машины не остановится.

## **Внимание**

Дверца загрузочного люка может быть разблокирована в любой момент, даже если стиральная машина наполнена водой. Ни в коем случае не открывайте дверцу загрузочного люка, если через стекло дверцы видна вода.

## **⚠ Существует опасность ошпаривания!**

- Переведите ручку выбора программ в положение «Aus» (ВЫКЛ.). Программа, выполняемая в это время, будет прервана.
- Слейте раствор моющего средства, как описано на странице 62.
- Потяните за устройство аварийной разблокировки, Дверцу загрузочного люка теперь можно открыть.

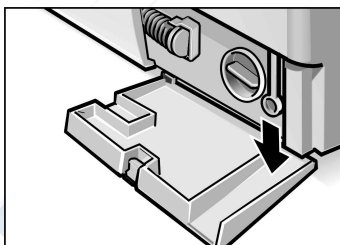



# Специальные функции

## Замачивание

- Загрузите в машину вещи одинакового цвета.
- Загрузите средство для замачивания, согласно указаниям изготовителя, в ячейку II кюветы для моющих средств.
- Установите ручку выбора программ в положение «Buntwäsche (ХЛОПОК) 30 °C». Индикаторная лампочка «Start/Pause» (Старт/Пауза) мигает красным светом.
- Нажмите на клавишу «Start/Pause» (Старт/Пауза). Программа начнет выполняться. Индикаторная лампочка светится красным светом.
- Приблизительно через 10 минут переведите ручку выбора программ в положение «Aus» (ВЫКЛ.). Белье останется лежать в растворе моющего средства.
- По истечении необходимого времени замачивания выберите программу основной стирки.
- i** В добавке средства для стирки нет необходимости, так как раствор средства, в котором белье замачивалось, будет использоваться при основной стирке.

## Подкрахмаливание

Перед подкрахмаливанием белье не следует полоскать с добавлением кондиционера.

- Загрузка белья.
- Отмерьте количество средства для подкрахмаливания, рассчитанное приблизительно на 15 л воды. Порошкообразное средство для подкрахмаливания сначала растворите в воде, руководствуясь указаниями изготовителя порошка.
- Выберите программу «Spülen» (ПОЛАСКАНИЕ).
- Установите скорость вращения centrifуги (можно также выбрать «БЕЗ ОКОНЧАТ. ОТЖИМА»).
- Нажмите на клавишу «Start/Pause» (Старт/Пауза).

Как только стиральная машина наполнится водой:

- немного извлеките кювету для моющих средств и
- влейте раствор средства для подкрахмаливания в ячейку I.
- Установите кювету на место.

Если была выбрана установка «БЕЗ ОКОНЧАТ. ОТЖИМА», то после этого следует выбрать программу «Abrumpfen» (СЛИВ).

## Крашение

Следует пользоваться только красящими средствами, которые не загрязняют окружающую среду и пригодны для использования в стиральной машине.

### Внимание

К сожалению, не удастся полностью исключить окраску белья, стирка которого проводится сразу после крашения.

- Красящими средствами следует пользоваться, строго соблюдая указания изготовителей данных средств.

По окончании крашения:

- Загрузите в ячейку II около  $\frac{1}{2}$  мерного стаканчика моющего средства.
- Не загружая белье в стиральную машину, проведите выполнение программы «Kochwäsche (ХЛОПОК) 90 °С».
- Протрите резиновое уплотнение дверцы загрузочного люка.

### Внимание

В состав отбеливающих средств могут входить сера или хлор. В результате этого не исключена возможность появления ржавчины на элементах конструкции машины. Поэтому не следует проводить отбеливание белья в стиральной машине.

## Отбеливание

# Чистка и уход

## ⚠ Существует опасность поражения электрическим током!

Сначала в обязательном порядке отключите машину от электросети.

Ни в коем случае не следует проводить чистку машины струей воды.

## ⚠ Осторожно, взрывоопасность!

Никогда не используйте для чистки стиральной машины растворители.

При необходимости:

- Можно воспользоваться мыльным раствором или слабым, не содержащим абразивных частиц чистящим средством.
- Под конец вытрите машину насухо мягкой тряпкой.

Если из-за забытых внутри машины металлических предметов(например монеток, скрепок, иголок, гвоздей) на ее поверхности появились пятна ржавчины:

- Попробуйте удалить их с помощью чистящего средства без содержания хлора, руководствуясь указаниями его изготовителя. Ни в коем случае не используйте для этой цели проволочную сетку.

## Чистка корпуса и панели управления

## Чистка барабана машины

## Чистка кюветы для моющих средств

Если на стенках кюветы образовался слой из остатков моющего средства или средств по уходу за одеждой:

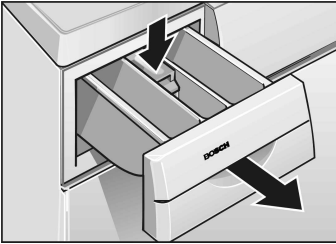

- Извлеките кювету для моющих средств до упора,
- Надавите на имеющуюся в ней вставку и
- полностью извлеките кювету из машины.

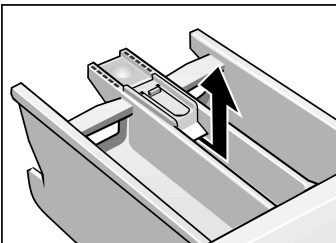

- Извлеките вставку по направлению вверх.
- Промойте кювету для моющих средств и ее вставку в проточной воде и затем просушите.

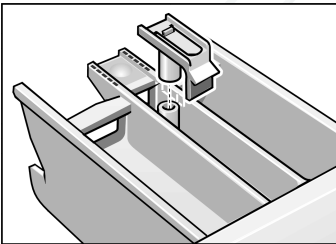

- Вставьте вставку в кювету таким образом, чтобы она зафиксировалась.
- Установите на место кювету.

## Проведите чистку помпы

### Слив раствора моющего средства

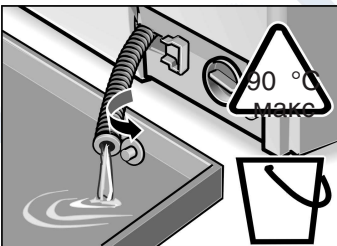
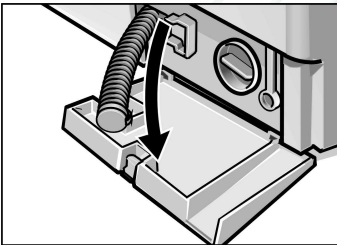
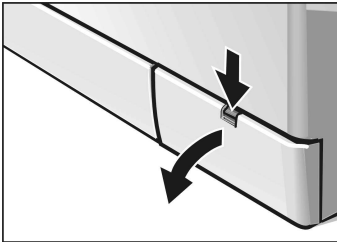

Помпа может быть забита посторонними предметами или ворсом, скопившимся в ней после стирки очень ворсистого белья. Посторонние предметы блокируют работу помпы или стиралось очень ворсистое белье. (из машины может вылиться до 20 л воды, поэтому держите наготове подходящую емкость).

#### ⚠ Существует опасность ошпаривания!

Прежде чем слить горячий раствор моющего средства, дайте ему остыть.

Не подпускайте близко к стиральной машине детей и домашних животных.

- Установите ручку выбора программ в положение «Aus» (ВЫКЛ.).
- Откройте крышку в цоколе машины.

- Освободите сливной шланг из держателя и извлеките его из корпуса машины.
- Снимите откидную крышку.

- Откройте конец шланга и слейте раствор моющего средства в приготовленную емкость.

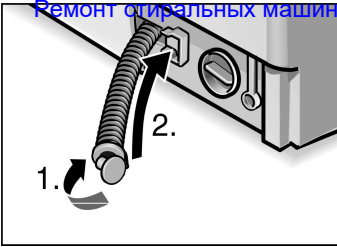

- ❑ Закрепите конец шланга колпачком (1.) и вставьте шланг в держатель (2.).

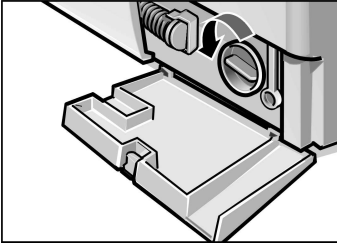

- ❑ Осторожно отвинтите крышку помпы. Из нее может вылиться еще немного воды.
- ❑ Извлеките из помпы посторонние предметы и ворс и промойте ее изнутри. Крыльчатка помпы должна после чистки свободно вращаться. Резьбу крышки помпы и ее корпуса следует также очистить от остатков моющего средства и ворса.

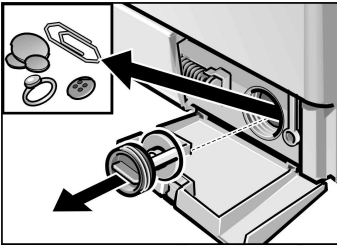

- ❑ Установите крышку помпы на место и закрутите ее.
- ❑ Установите на место откидную крышку цоколя машины и закройте ее.

Во избежание того, чтобы при первой стирке моющее средство неиспользованным попало сразу в канализацию:

- ❑ влейте в ячейку II приблизительно один литр воды.
- ❑ Выберите программу «Автомат» (СЛИВ)».

## Чистка фильтра в системе подачи воды

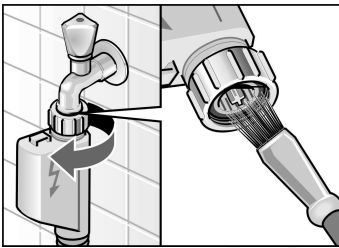

Если в стиральную машину совсем не подается вода или ее подается слишком мало.

Сначала сбросьте гидравлическое давление, создавшееся в подающем шланге:

- Закройте кран.
- Выберите любую из программ (кроме «Schleudern ☺» (ОТЖИМ ☺)/ «Abpumpen» (СЛИВ)).
- Нажмите клавишу «Start/Pause» (Старт/Пауза) и подождите, пока на дисплее не появится сообщение «ВОДА ПЕРЕКРЫТА?».
- Переведите ручку выбора программ в положение «Aus» (ВЫКЛ.).
- Снимите шланг с водопроводного крана.
- Прочистите фильтр с помощью маленькой щетки или кисточки.
- Снова присоедините шланг к водопроводному крану.
- Откройте кран.
- Проконтролируйте, не вытекает ли из шланга вода. Если это так, то посмотрите, правильно ли Вы установили фильтр.



## Очистка машины от накипи

В состав средств для удаления накипи входят кислоты, которые могут повредить элементы конструкции машины, что приводит к изменению цвета белья.

Если Вы всегда правильно выполняете дозировку моющего средства, то Вам не нужно будет очищать машину от накипи.

Если все таки в этом возникла необходимость, то поступайте, пожалуйста, строго согласно указаниям изготовителя средства для удаления накипи.

РемБитТех  
Ремонт и установка бытовой техники

# Помощь при устранении мелких неисправностей

## ⚠ Существует опасность поражения электрическим током!

Любой ремонт стиральной машины должен выполняться только силами специалистов Службы сервиса или специалистами, получившими на это разрешение нашей фирмы.

Перед ремонтом или в случае, если Вы решили устранить неисправность самостоятельно, с помощью приведенной ниже таблицы

- Переведите ручку выбора программ в положение «Aus» (ВЫКЛ.).
- Отсоедините машину от сети.
- Закройте кран.
- Вызовите Службу сервиса смотрите информацию на странице 79.

Неисправность	Возможная причина	Устранение
Дверцу загрузочного люка не удается открыть.	Выбрано «БЕЗ ОКОНЧАТ. ОТЖИМА».	Выберите «Abrumpren» (СЛИВ) или «Schleudern ☺» (ОТЖИМ ☺).
	Включена блокировка для защиты детей.	Выключите блокировку, как описано на странице 44.
	Отключили электроэнергию.	Программа будет выполняться дальше, как только появится ток. Если во время отключения электроэнергии необходимо выгрузить белье, то поступайте, как описано под заголовком «Аварийная деблокировка» страница 56.
	Выполняется программа и / или дверца заблокирована из соображений безопасности.	Подождите, пока не закончится программа (см. на странице 50).
	Вилка болтается в розетке или вообще не вставлена в нее.	Устраните причину неисправности.
	Ручка выбора программ была переведена в положение «Aus» (ВЫКЛ.) до окончания программы.	Выбор программы.

Неисправность	Возможная причина	Устранение
<p>Дверцу загрузочного люка не удается открыть, хотя машина была выключена и затем снова включена.</p>	<p>Включена блокировка для защиты детей</p> <hr/> <p>Из соображений безопасности дверца загрузочного люка заблокирована, так как в машине много воды, температура воды или скорость отжима слишком высокие.</p>	<p>Выключите блокировку для защиты детей, как описано на странице 44.</p> <hr/> <p>Смотрите раздел «Дозагрузка белья/Прерывание программы» на странице 51.</p>
<p>Программа продолжает выполняться, хотя машина была выключена и снова включена.</p>	<p>Включена блокировка для защиты детей</p>	<p>Выключите блокировку для защиты детей, как описано на странице 44.</p>
<p>Машина не поддается управлению. На дисплее появляется сообщение «МАШИНА ЗАБЛОКИРОВАНА»</p>	<p>Включена блокировка для защиты детей</p>	<p>Выключите блокировку для защиты детей, как описано на странице 44.</p>

Неисправность	Возможная причина	Устранение
Индикаторные лампочки не горят.	Сработал предохранитель.	<p>Включите или замените предохранитель.</p> <p>Если неисправность возникнет повторно, вызовите Службу сервиса.</p>
	Отключили электроэнергию.	<p>Программа будет выполняться дальше, как только появится ток.</p> <p>Если во время отключения электроэнергии необходимо выгрузить белье, то поступайте, как описано под заголовком «Аварийная деблокировка» страница 56.</p>
	Машина в режиме экономии электроэнергии. Это не неисправность.	<p>Нажмите клавишу «Ändern» (Изменить); машина выйдет из режима экономии электроэнергии.</p>
Программа не запускается. Мигает индикаторная лампочка «Start/Pause» (Старт/Пауза).	Не была нажата кнопка «Start/Pause» (Старт/Пауза).	<p>Нажмите на клавишу «Start/Pause» (Старт/Пауза).</p>
Программа не запускается. На дисплее появляется сообщение «ОТКРЫТА ДВЕРЦА?».	Дверца загрузочного люка не полностью закрыта.	<p>Проверьте, не зажата ли дверцей какая-либо вещь.</p> <p>Закройте дверцу загрузочного люка (должен послышаться щелчок).</p> <p>Программа будет продолжаться дальше.</p>

Неисправность	Возможная причина	Устранение
На дисплее появляется сообщение «НАЖАТЬ «СТАРТ».	Время окончания было выставлено, но не активировано путем нажатия клавиши «Start/Pause» (Старт/Пауза).	Нажмите на клавишу «Start/Pause» (Старт/Пауза).
Программа не запускается. На дисплее появляется сообщение «СТАРТ ОТЛОЖЕН».	Было выставлено и активировано время окончания программы.	В этом случае устранять нечего. Машина запускается автоматически.
Выставить время не удается.	Программа уже была запущена; после запуска программы выставить время невозможно.	Подождите, пока программа не закончится.
Хотя клавиша «Menü» (Меню) была нажата, сообщение «ВЫСТАВИТЬ ВРЕМЯ» остается на дисплее.	Было выполнено переключение с установки часов на установку минут; обе точки выбора имеют одинаковое сообщение.	В этом случае устранять нечего.
Вместо времени окончания дисплей показывает «--:--».	Время не выставлено.	Как выставить время, как описано на странице 47.
Время окончания программы не выставляется.	Время не выставлено.	Как выставить время, как описано на странице 47.
	Программа уже была запущена; после запуска программы выставить время окончания программы невозможно.	Снова выберите программу, как описано на странице 50, при этом перед включением программы следует выставить и активировать необходимое время окончания стирки (см. на странице 39).

Неисправность	Возможная причина	Устранение
Предварительная стирка не устанавливается.	Программа уже начала выполняться, после запуска программы предварительную стирку активировать невозможно.	Снова выберите программу, как описано на странице 50, при этом перед включением программы следует выбрать и активировать функцию «ПРЕДВ. СТИРКА:ДА» (см. на странице 41).
	Была выбрана программа, в которой предварительную стирку выполнить невозможно.	Установите программу, в которой можно проводить предварительную стирку, как описано на странице 41.
Скорость отжима не регулируется	Белье уже отжимается; во время отжима изменить его скорость уже невозможно.	Установите необходимую скорость вращения центрифуги перед началом отжима.
	Ручка выбора программ установлена на «Abrupten» (СЛИВ); в этой программе отжим не проводится.	При необходимости выберите другую программу стирки.
Макс. скорость отжима установить невозможно.	Была выбрана дополнительная функция «Bügelleicht» (ЛЕГКО ГЛАДИТЬ). Это не неисправность.	При необходимости выключите дополнительную функцию «Bügelleicht» (ЛЕГКО ГЛАДИТЬ).
Блокировка для защиты детей не может быть включена.	Программа уже была включена.	Блокировку для защиты детей можно включать в режиме паузы.

Неисправность	Возможная причина	Устранение
В кювете остается моющее средство.	Моющее средство было влажным или слипшимся в комочки.	Проведите чистку кюветы для моющих средств и протрите ее насухо, как описано на странице 61.  Для дозировки жидкого моющего средства пользуйтесь специальным дозатором.
Вода не поступает или моющее средство не смывается. На дисплее появляется сообщение «ВОДА ПЕРЕКРЫТА?».	Водопроводный кран не открыт.  Подающий шланг перегнут или зажат.  Фильтр в подающем шланге засорился.	Откройте кран. Программа будет продолжаться дальше.  Устраните причину неисправности.  Проведите чистку фильтра, как описано на странице 64.
На дисплее появляется сообщение «ВОДА ПЕРЕКРЫТА?», хотя в машину поступило слишком много воды.	Давление воды слишком низкое.  Защитной системой машины была распознана неисправность.	Устраните причину неисправности.  Не открывайте дверцу загрузочного люка, так как вода может вылиться! Снова выберите программу «Abrimpren» (СЛИВ). После полного опорожнения из машины можно выгрузить белье. Вызовите Службу сервиса.
Вода в барабане не видна.	Это не неисправность. Вода в машине есть, но ее	не видно.
Раствор моющего средства откачивается не полностью. На дисплее появляется сообщение «ПОМПА	Посторонние предметы блокируют работу помпы.	Проведите чистку помпы, как описано на странице 62.
ЗАСОРЕНА?».	Сливная труба и / или сливной шланг засорились.	Проведите чистку сливной трубы и / или сливного шланга.



Неисправность	Возможная причина	Устранение
Из-под машины вытекает вода.	В месте присоединения подающего шланга возникла течь.	Затяните резьбовое соединение.
	Сливной шланг негерметичен.	Замените сливной шланг.
Из кюветы для моющих средств выступает пена.	Слишком много моющего средства.	Смешайте столовую ложку кондиционера с ½ л воды и влейте раствор в ячейку II кюветы для моющих средств.
		В следующий раз возьмите меньше моющего средства.
Многokrатный отжим.	Это не неисправность. Система компенсации дисбаланса пытается устранить дисбаланс путем многократного отжима.	Всегда стирайте вместе крупное и мелкое белье.
Белье не было как следует отжато.	Крупные вещи скатались вместе и не смогли равномерно распределиться внутри барабана. Из соображений безопасности отжим на высокой скорости был автоматически выключен.	Всегда стирайте вместе крупное и мелкое белье.

Неисправность	Возможная причина	Устранение
Продолжительность программы увеличилась.	Это не неисправность. Аква-сенсором была увеличена продолжительность полоскания.	
	Это не неисправность. Системой распознавания пены было включено дополнительное полоскание, с тем чтобы сбить пену.	В следующий раз возьмите подходящее количество моющего средства.
	Это не неисправность. Система компенсации дисбаланса пытается устранить дисбаланс путем многократного отжима.	Всегда стирайте вместе крупное и мелкое белье.

Неисправность	Возможная причина	Устранение
<p>Результат стирки неудовлетворительный.</p>	<p>Белье загрязнено сильнее, чем предполагалось, или его было загружено больше, чем рекомендовалось.</p>	<p>Выберите подходящую программу и нажмите клавишу «Intensiv Waschen» (ИНТЕНСИВНАЯ СТИРКА) или уменьшите количество загружаемого белья.</p>
<p>На белье остались следы от моющего средства.</p>	<p>Моющего средства было взято слишком мало.</p>	<p>Проводите дозировку моющего средства согласно указаниям его изготовителя.</p>
<p>На белье остались серые пятна.</p>	<p>В состав некоторых моющих средств с содержанием фосфатов входят не растворимые в воде вещества, которые можно заметить на светлом белье в виде белых пятен.</p>	<p>Сразу же выберите «Spülen» (ПОЛАСКАНИЕ) или почистите вещи щеткой после сушки.</p>
	<p>Белье было загрязнено мазью, жиром или маслом.</p>	<p>В следующий раз возьмите максимально допустимое количество моющего средства и установите максимально допустимую температуру стирки.</p>

## Индикация неисправности

Сообщение на дисплее	Возможная причина	Устранение
«ВОДА ПЕРЕКРЫТА?»	Водопроводный кран не открыт.	Откройте кран. Программа будет продолжаться дальше.
	Подающий шланг перегнут или зажат.	Устраните причину неисправности.
	Фильтр в подающем шланге засорился.	Проведите чистку фильтра, как описано на странице 64.
	Давление воды слишком низкое.	Устраните причину неисправности.
«ПОМПА ЗАСОРЕНА?»	Посторонние предметы блокируют работу помпы;	Проведите чистку помпы, смотрите на странице 62;
	Сливная труба и / или сливной шланг засорились.	Проведите чистку сливной трубы и / или сливного шланга.
«ОТКРЫТА ДВЕРЦА?»	Дверца загрузочного люка не полностью закрыта.	Проверьте, не зажата ли дверцей какая-либо вещь; Закройте дверцу загрузочного люка.
«СРАБОТАЛ АКВА-СТОП»	Вода в поддоне; стиральная машина негерметична.	Вызовите Службу сервиса.

**Выключите машину, подождите 5 секунд, затем включите машину, установите программу и включите ее.**

Если неисправность возникнет снова, то обратитесь за помощью в Службу сервиса смотрите информацию на странице 79.

# Параметры расхода

Нормальная программа	Дополнительные функции	Загрузка	Параметры расхода**		
			Ток	Вода	Продолжительность
Buntwäsche (ХЛОПОК) 40 °С*	Intensiv Waschen (ИНТЕНСИВНАЯ СТИРКА)	6 кг	0,65 кВтч	58 л	130 мин.
Buntwäsche (ХЛОПОК) 60 °С	–	5 кг	0,95 кВтч	58 л	77 мин.
Buntwäsche (ХЛОПОК) 60 °С Flecken* (ПЯТНА)	Intensiv Waschen (ИНТЕНСИВНАЯ СТИРКА)	6 кг	1,02 кВтч	43 л	120 мин.
Kochwäsche (ХЛОПОК) 90 °С (горячий раствор моющего средства смешивается перед сливом в канализацию с 7 литрами холодной воды)	Intensiv Waschen (ИНТЕНСИВНАЯ СТИРКА)	6 кг	2,1 кВтч	65 л	130 мин.
Pflegeleicht (СИНТЕТИКА) 40 °С*	Intensiv Waschen (ИНТЕНСИВНАЯ СТИРКА)	3 кг	0,5 кВтч	50 л	78 мин.
Mix (СМЕШАННЫЕ ТКАНИ) 30 °С	–	3 кг	0,3 кВтч	35 л	35 мин.
Fein/Seide (ТОНК. ТКАНИ/ШЕЛК) 30 °С	–	2 кг	0,3 кВтч	42 л	35 мин.
Wolle (ШЕРСТЬ) 30 °С*	Intensiv Waschen (ИНТЕНСИВНАЯ СТИРКА)	2 кг	0,2 кВтч	35 л	50 мин.

- 
- \* Установка программы с опционной функцией «Intensiv Waschen» (ИНТЕНСИВНАЯ СТИРКА) для испытаний, проводимых согласно указаниям нормативной документации EN 60 456 и IEC 60 456.
  - \*\* Параметры расхода зависят от давления, жесткости и входной температуры подаваемой в машину воды, температуры в помещении, где установлена машина, типа, количества и степени загрязнения белья, используемого моющего средства, колебаний напряжения в электросети и выбранных дополнительных функций, поэтому фактические значения параметров расхода могут отличаться от значений, приведенных в таблице.  
  
Аква-сенсор регулирует количество воды и продолжительность полоскания, поэтому расход воды и электроэнергии, зависящие от количества загруженного белья, могут отличаться от стирки к стирке.
-

# Служба сервиса

Прежде чем вызвать Службу сервиса, проверьте, не сможете ли Вы самостоятельно устранить возникшие неисправности (см. таблицу на странице 66).

Потому что за вызов специалистов Службы сервиса Вам придется платить, даже если срок гарантии еще не истек.

Адрес Службы сервиса, расположенной неподалеку от Вас, Вы можете найти в прилагаемом к инструкции перечне. При вызове специалистов назовите им, пожалуйста, номер изделия (E-Nr.) и заводской номер (FD) Вашей стиральной машины.

Фирменная табличка

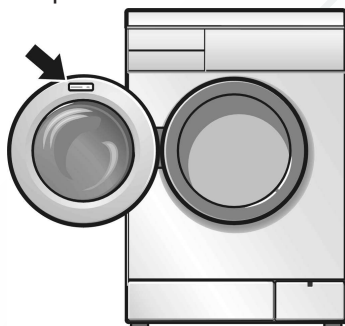

Эти данные Вы найдете в фирменной табличке, расположенной изнутри на раме дверцы загрузочного люка и, взятые в жирную рамку, на обратной стороне машины.

E-Nr. _____	FD _____
-------------	----------

**Номер изделия**

**Заводской номер**

Внесите в эту табличку номера Вашей стиральной машины.

Помогите, пожалуйста, избежать бесполезных вызовов специалистов, правильно назвав номер изделия и заводской номер машины.

Тем самым Вам удастся избежать дополнительных расходов.

# Установка, подключение и транспортировка

## Указания по технике безопасности

### △ Существует опасность травмирования!

Стиральная машина очень тяжелая. Поэтому поднимайте ее осторожно.

### Внимание

Перемешивание шланги могут порваться или лопнуть. Поэтому стиральную машину нельзя устанавливать в неотапливаемых помещениях и/или под открытым небом.

Стиральную машину можно легко повредить. Поэтому не следует приподнимать ее за выступающие элементы конструкции (например, за дверцу загрузочного люка).

Дополнительно к приведенным здесь указаниям необходимо учитывать специальные предписания организаций по водо- и энергоснабжению.

В случае сомнения поручите провести подключение машины специалисту.

## Упаковка и отслуживший прибор

Во время транспортировки Ваш новый прибор защищен упаковкой. Все элементы упаковки экологичны, их можно использовать повторно. Посодействуйте охране окружающей среды выбрасывая упаковку.

В свою очередь, отслужившие приборы вовсе не являются бесполезными отходами. При правильной утилизации они могут послужить ценным сырьем для переработки.

Перед тем, как выбросить отслуживший прибор, сделайте так, чтобы его больше нельзя было использовать или обозначьте его наклейкой "Внимание, металлолом!"





## Объем поставки

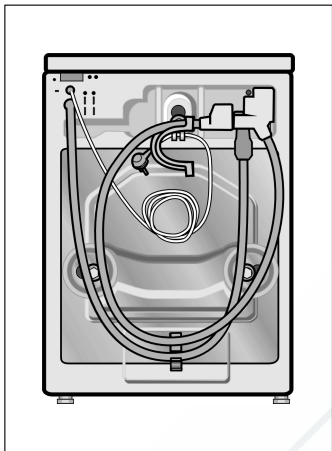

С обратной стороны машины:

- сливной шланг,
  - подающий шланг,
  - изогнутый переходник для крепления сливного шланга, например, к краю умывальника,
  - сетевой шнур со штепсельной вилкой.
- Вода в барабане машины осталась после проведения конечных испытаний на заводе-изготовителе, которым подвергается каждая изготавливаемая здесь машина, прежде чем она покинет пределы завода.

В зависимости от способа подключения могут понадобиться:

- 1 хомутик  $\varnothing$  24–40 мм (имеется в специализированных магазинах) для крепления сливного шлага к сифону.

В пакете:

- гаечный ключ,
- заглушки для отверстий, в которые вставляются транспортные крепления.

## Полезные инструменты

Следующие инструменты могут Вам понадобиться:

- накладной гаечный ключ SW 13 для снятия транспортных креплений,
- ватерпас для выравнивания машины.

## Габариты

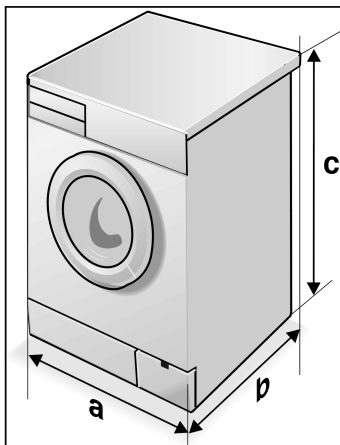

**a** = 600 мм

**b** = 590 мм

**c** = 852 мм

Вес ок. 69 кг

## Место установки

Очень важно, чтобы стиральная машина стояла очень устойчиво, так как в противном случае при отжиме она может «сойти» с места.

Поверхность, на которую устанавливается стиральная машина, должна быть ровной и прочной. Не следует устанавливать машину на мягкие напольные покрытия, например, на ковры или покрытия на поролоне.

Если стиральная машина будет устанавливаться на перекрытие из деревянных балок:

- Желательно разместить машину в углу.
- К полу следует прикрепить болтами деревянную водостойкую плиту толщиной мин. 30 мм.
- Ножки стиральной машины следует прикрепить к цоколю с помощью специальных накладок.

<http://rembitteh.ru/>  
Если стиральная машина будет устанавливаться на цоколь:

- Ножки стиральной машины следует прикрепить к цоколю с помощью специальных накладок.\*
- \* Комплект специальных накладок для фиксации стиральной машины можно приобрести в специализированном магазине или в Службе сервиса. Номер для заказа: WMZ 2200.

---

## Утопленный монтаж или встройка машины

Утопленный монтаж или встройка стиральной машины должны проводиться перед подключением ее к сети электрического тока.

Стиральную машину можно встроить в ячейку кухонного шкафа. Для этого ячейка должна иметь ширину 60 см.

- Стиральную машину можно устанавливать только под сплошной рабочей плитой, концы которой прочно прикреплены к соседним шкафам.

### Внимание

При выполнении утопленного монтажа, из соображений безопасности вместо стандартной крышки необходимо поручить специалисту установить на машину жестяную крышку.

- \* Металлическую крышку (набор комплектующих элементов) Вы сможете приобрести в специализированном магазине или в Службе сервиса, номер для заказа: WMZ 2340.

## Удаление транспортных креплений

Перед снятием

транспортных

креплений

Удаление транспортных креплений

креплений

Перед вводом стиральной машины в эксплуатацию непременно снимите все транспортные крепления.

- Извлеките шланги из держателей.
- Снимите изогнутый переходник.
- С помощью гаечного ключа SW 13 вывинтите винты **1**, **2** и **3** настолько, чтобы они свободно перемещались внутри втулок.

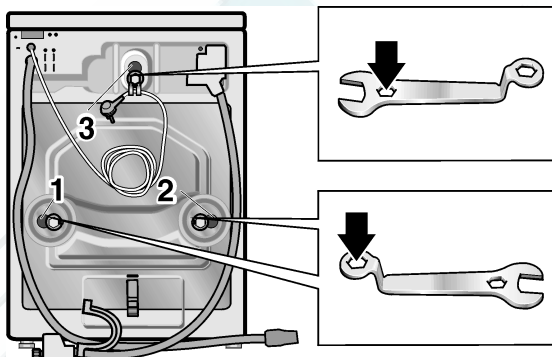

- Снимите транспортные крепления **1** и **2** в сборе (винты вместе с шайбами и втулками).
- Снимите транспортное крепление **3** в сборе (винт вместе с пружиной, шайбой и втулкой). При этом следует просунуть руку в открытое загрузочное отверстие и потянуть барабан немного на себя.

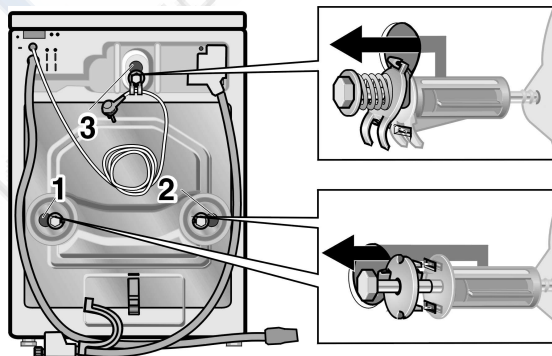

- ❑ Закройте отверстия от транспортных креплений крышками.

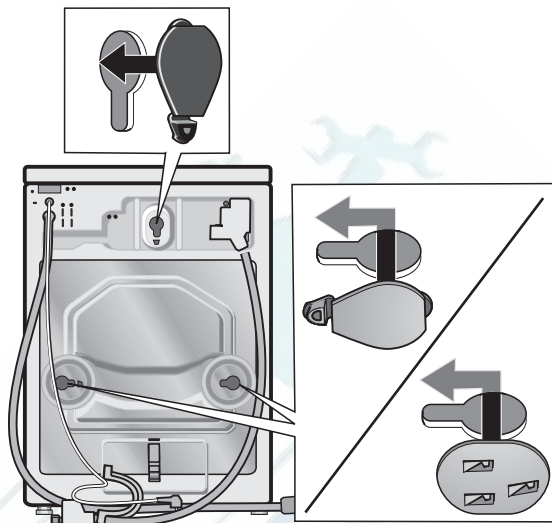

### Хранение транспортных креплений

Сохраните транспортные крепления в надежном месте для следующей транспортировки, например, в случае переезда.

- ❑ Храните крепления 1 и 2 в собранном виде (винт вместе с шайбой должен быть вставлен во втулку).

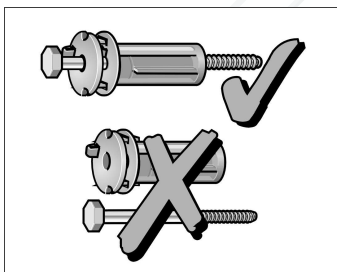

## Длины шлангов и сетевого шнура

### Левостороннее подключение

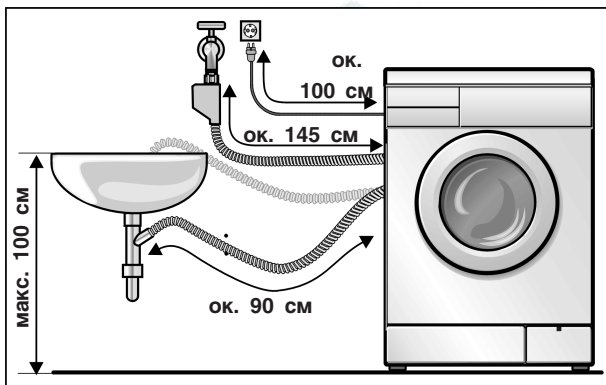

### Правостороннее подключение

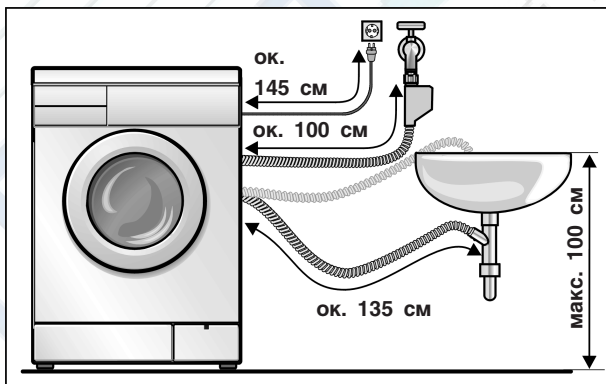

### Удлинительный шланг с системой Аква-стоп

В специализированном магазине Вы можете приобрести в качестве набора комплектующих элементов:

- соединительную гарнитуру с пластмассовым шлангом (ок. 2,50 м), номер для заказа: WMZ 2380.

▲ <http://rembitteh.ru/>  
**Существует опасность поражения электрическим током!**

## Подключение воды

Предохранительное приспособление «Аква-стоп» нельзя погружать в воду, так как в нем имеется электрический клапан

Во избежание утечки воды и связанного с этим ущерба, непременно выполняйте указания, приведенные в этом разделе!

### Подача воды

#### Внимание

В стиральную машину можно подавать только холодную питьевую воду. Ни в коем случае нельзя присоединять машину к смесителю водонагревательного прибора, работающего без создания избыточного давления.

В случае сомнения поручите провести подключение машины специалисту.

Подающий шланг нельзя

- перегибать или сдавливать,
- изменять его форму или перерезать (в противном случае не может быть гарантирована его прочность).

Следите за давлением воды в водопроводной сети:

- значение гидравлического давления должно лежать в пределах от 1 до 10 бар (это значит, что из полностью открытого водопроводного крана за одну минуту должно вытекать минимум 8 литров воды).
- Если давление выше указанного, то в трубопровод следует встроить редуктор давления.

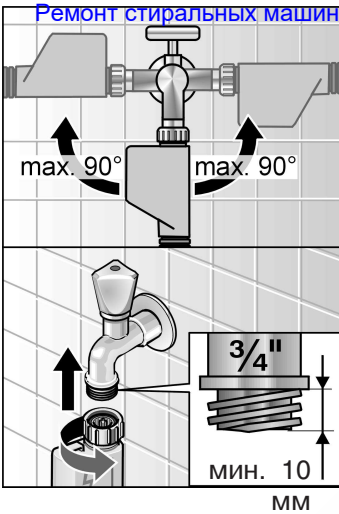

- ❑ <http://rembitteh.ru/> присоедините подающий шланг к водопроводному крану.

#### После подключения:

- ❑ Полностью откройте водопроводный кран.
- ❑ Проконтролируйте места соединения на герметичность.

#### Сливной шланг

#### Внимание

Сливной шланг нельзя перегибать или растягивать.

Разница по высоте между поверхностью, на которой установлена стиральная машина, и местом слива воды должна быть максимум 100 см.

Слив в сифон:

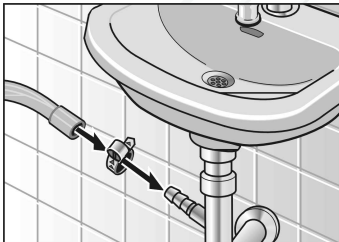

- ❑ Закрепите конец шланга в сифоне с помощью специального хомутика Ø 24–40 мм (имеется в специализированных магазинах).

Слив в раковину умывальника:

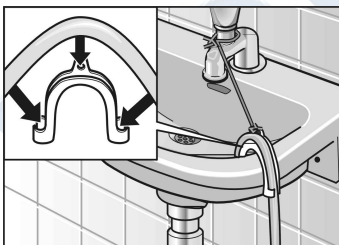

#### Внимание

Следите за тем, чтобы сливное отверстие умывальника не было закрыто пробкой.

- ❑ Зафиксируйте конец сливного шланга так, чтобы он не выскользнул из умывальника.
- ❑ При сливе следует контролировать, достаточно ли быстро стекает вода.



## Выравнивание машины

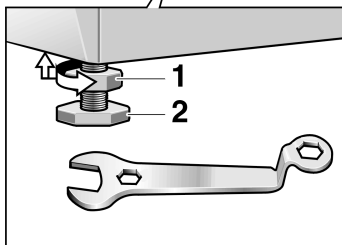
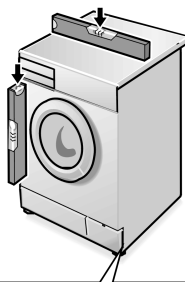

Выравнивание стиральной машины по горизонтали и вертикали проводится с помощью регулируемых по высоте ножек машины и ватерпаса:

- С помощью гаечного ключа выкрутите контргайку **1**, поворачивая ее по часовой стрелке.
- Высота изменяется путем вращения ножки машины **2**.
- Затяните контргайку **1** так, чтобы она прилегала к корпусу машины. При этом ножку машины следует зафиксировать, чтобы не изменить ее высоту.

Все четыре ножки стиральной машины должны устойчиво стоять на полу. Машина ни в коем случае не должна качаться. Контргайки всех четырех ножек машины должны быть закручены так, чтобы они плотно прилегали к ее корпусу!

### Внимание

Если выравнивание машины было выполнено неправильно, то в результате не исключены сильные шумы при ее работе, вибрация и «путешествия» с места на место!

## Электроподключение

### Внимание

Стиральную машину можно подключать только к сети переменного тока через смонтированную согласно предписаниям розетку с защитным контактом.

Значение напряжения в сети и параметры напряжения, приведенные в фирменной табличке стиральной машины, должны полностью совпадать.

В фирменной табличке приведены данные относительно общей потребляемой мощности и необходимых предохранителей.

Убедитесь, что:

- штепсельная вилка подходит к сетевой розетке,
- сетевой шнур имеет достаточное поперечное сечение,
- система заземления смонтирована согласно предписаниям.

Если возникнет необходимость в замене сетевого шнура, то это обязательно следует поручить квалифицированному специалисту-электрику.

Запасной сетевой шнур Вы сможете приобрести в Службе сервиса.

Ни в коем случае нельзя пользоваться разветвительными штепсельными вилками/муфтами и удлинительными кабелями.

Если есть необходимость в автоматическом предохранительном выключателе, действующем при появлении тока утечки, то следует использовать тип выключателей, имеющих обозначение: .

Только такие приборы соответствуют требованиям действительных на сегодняшний день предписаний.

Никогда не вставляйте и не извлекайте штепсельную вилку из розетки влажными руками.

Штепсельную вилку следует извлекать из розетки, взявшись за ее корпус, а не за сетевой шнур.

## Транспортировка машины, например, при переезде

<http://rembitteh.ru/> Транспортировка машины

- закройте водопроводный кран,
- сбросьте избыточное давление воды в подающем шланге (смотрите на странице 64),
- Слейте остатки раствора моющего средства (смотрите на странице 62),
- отсоедините машину от сети,
- снимите подающий и сливной шланги,
- установите на место два нижних транспортных крепления.

После транспортировки и квалифицированно выполненных установки и подключения стиральной машины, перед первой стиркой следует сначала выполнить дополнительную программу «Abrumpren» (СЛИВ).

### Подготовка транспортных креплений и их установка

- Снимите с двух нижних отверстий заглушки.
- Подготовьте транспортные крепления к установке: извлеките винт из втулки настолько, чтобы его конец находился на одном уровне с концом втулки.
- Ваш помощник должен продеть руку через отверстие загрузочного люка и, взявшись за верх барабана машины, потянуть его на себя. Теперь установите на место транспортные крепления **1** и **2** и затяните винты. Выступы шайб должны войти в пазы задней стенки корпуса машины.

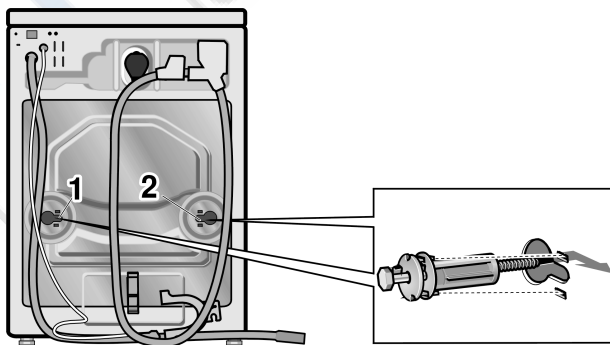

## Гарантия на систему «Аква-стоп»

Дополнительно к праву покупателя на гарантийное обслуживание, приведенное в договоре о покупке, и дополнительно к гарантии на стиральную машину мы обязуемся возместить ущерб при следующих условиях:

1. Если из-за дефектной системы «Аква-стоп» в результате затопления владельцу стиральной машины был нанесен материальный ущерб, то мы обязуемся его возместить.
2. Данная гарантия действует на протяжении всего срока службы стиральной машины.
3. Предпосылкой выполнения фирмой своих обязательств являются квалифицированные, выполненные в соответствии с указаниями нашей инструкции установка и подключение стиральной машины с системой «Аква-стоп», куда входит также квалифицированный монтаж удлинителя системы «Аква-стоп» (фирменная принадлежность). Наша гарантия не распространяется на дефектные трубопроводы или арматуру, расположенные до места подключения системы Аква-стоп к водопроводному крану.
4. Стиральные машины с системой «Аква-стоп» во время работы абсолютно не нуждаются в Вашем присмотре; нет также необходимости закрывать после каждой стирки водопроводный кран. Только в случае Вашего продолжительного отсутствия, например, на время многодневного отпуска, водопроводный кран лучше закрыть.









Robert Bosch Hausgeräte GmbH  
Carl-Wery-Straße 34  
81739 München / DEUTSCHLAND

1105 ru  
5500 018 798

<http://rembitteh.ru/>